



# ĒRTI SALIEKAMAS...



## SALOKĀMĀS BĒNIŅU KĀPNES





# BĒNINU KĀPNĒS

Izmantojot salokāmas bēniņu kāpnēs, var viegli, ērti un droši nokļūt bēniņu telpās. Atšķirībā no stacionārajām kāpnēm, bēniņu kāpnēs aizņem maz vietas un finansiālais ieguldījums to iegādei ir salīdzinoši neliels. Kāpnēs atbilst augstām tehniskajām un drošības prasībām.



## VIETAS EKONOMIJA

FAKRO bēniņu kāpnēs ir ļoti kompaktas un izmantošanas laikā aizņem nelielu platību. Pēc lietošanas kāpnēs saloka uz lūkas vāka, kuru aizverot, tās paslēpjas bēniņu telpā. Tā tiek panākta vietas ekonomija dzīvojamajā telpā.

## ĒRTA APKALPOŠANA

Lūkas vāka atvēršanai un aizvēršanai izmanto apkalpes stieni, kurš ietilpst kāpņu komplektā. Speciāls mehānisms samazina spēku, kurš jāpieliek lūkas vāka atvēršanai. Atsevišķiem modeļiem šāds mehānisms atvieglo arī kāpņu lietošanu.

## VIEGLA MONTĀŽA

Kāpņu montāža un to garuma pielāgošana telpas augstumam ir vienkāršs un ērts process, kuru ieteicams veikt divatā. Kāpnēs ir pilnībā nokomplektētas, un pirms uzstādīšanas nav nepieciešami papildus sagatavošanas darbi.

## PAPĻDUS APRIKOJUMS

Lai paātrinātu bēniņu kāpņu uzstādīšanu un uzlabotu to lietošanas komfortu, papildus iespējams izmantot dažādus bēniņu kāpņu piederumus.

## GARANTĪJA

FAKRO bēniņu kāpņu **garantija ir 3 gadi.**



# BĒNIŅU KĀPNES

## BĒNIŅU KĀPŅU VEIDI UN TO IEDALĪJUMS

FAKRO firmas sortimentā ir dažādi bēniņu kāpņu veidi. Tādēļ pircējam ir iespējams izvēlēties sev piemērotāko modeli atbilstoši savām vajadzībām un vēlmēm.

**Visām FAKRO bēniņu kāpnēm ir augsti siltumizolācijas parametri un tās atbilst normai EN 14975:2007.**

V ienkāršākās un ekonomiskākās FAKRO bēniņu kāpnes ir **LWS Smart**. Labāk nokomplektēts kāpņu modelis ir **LWK Komfort**. Šo kāpņu lūkas vāks ir balti krāsots un komplektā ietilpst rokturis un kāpņu pēdas. Lai līdz minimumam samazinātu kāpņu uzstādīšanai nepieciešamo laiku, piemērotākās no kāpnēm ar koka pakāpieniem ir bēniņu kāpnes LWZ Plus.



### SALOKĀMAS BĒNIŅU KĀPNES AR KOKA PAKĀPIENIEM

	SALOKĀMAS BĒNIŅU KĀPNES AR KOKA PAKĀPIENIEM																SABĪDĀMAS BĒNIŅU KĀPNES			
	SILTUMIZOLĒJOŠAS								AR PAAUGSTINĀTU SILTUMIZOLĀCIJU							UGUNSDROŠAS				
	LWS SMART	LWK KOMFORT	LWZ PLUS	LWL	LTK ENERGY	LWT	LWT PASSIVE HOUSE	LWF 45	LDK											
Siltumizolācijas slāņa biezums (cm)	3	3	3	3	6	7,4	7,4	7,4	3											
Siltuma caurlaidības koeficients U (W/m <sup>2</sup> K)	1,1	1,1	1,1	1,1	0,68	0,51	0,51	0,60 <sup>1</sup>	1,1											
Ugunsdrošības klase atbilstoši EN13501-2	—	—	—	—	—	—	—	E1,45 / E2,45	—											
Lūkas kārbas augstums (cm)	14	14	14	14	18	22	22	22	14											
Ātrās montāžas sistēma	—	—	+	—	—	—	—	—	—											
Pakāpieni	koka	koka	koka	koka	koka	koka	koka	koka	koka											
Pakāpiena platums (cm)	8	8	8	8	8	8	8	8	8											
Telpas augstums (cm)	maksimālais (standarta)	280	305	280	305	280	305	280	305	280	305	280	305	280	305	280	305	335		
	minimālais <sup>2</sup>	232/250 <sup>3</sup>	246	232/250 <sup>3</sup>	246	232	246	260	260	235/253 <sup>3</sup>	243	234	255	234	242	234	242	200		
	pagarinot kāpnes ar pakāpienu LSS	—	—	—	—	—	—	—	—	—	—	—	—	—	—	—	—	—		
Maksimālais svars	160 kg	160 kg	160 kg	160 kg	160 kg	160 kg	160 kg	160 kg	160 kg											
	10. lpp	12. lpp	14. lpp	16. lpp	18. lpp	20. lpp	22. lpp	24. lpp	26. lpp											

<sup>1</sup> Ražotāja aprēķini

















<sup>2</sup> UZMANĪBU! Telpām, kuru augstums ir mazāks par maksimālo, kāpņu garumu nepieciešams pielāgot saskaņā ar montāžas instrukciju

<sup>3</sup> Kāpnēm ar 4 posmiem

<sup>4</sup> Pakāpieni LSS atbilstoši kāpņu veidam un platumam

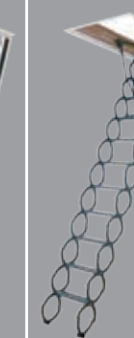

Ērtāk lietot ir bēniņu kāpnes **LWL**, kurām ir papildus rokturis un mehānisms, kurš atvieglo kāpņu salocīšanu. Klientiem, kuri rūpējas par siltuma ekonomiju, piedāvājam bēniņu kāpnes **LTK Energy** ar paaugstinātu siltuma izolāciju. Energoefektīvai būvniecībai piemērotākas ir bēniņu kāpnes **LWT** ar trīskāršu blīvumiju sistēmu, kura garantē nevainojamu lūkas vāka noblīvēšanu. Ja telpā ir par maz vietas, lai varētu izmantot salokāmas kāpnes, tad var ieteikt sabīdāmās kāpnes **LDK**, kuru izmantošanai pietiek ar nelielu grīdas laukumu. Ja ēkas ekspluatācijas apstākļi nosaka to, ka bēniņu kāpnēm jāatbilst ugunsdrošības prasībām un jākalpo kā šķērslim uguns izplatīšanās ceļā, tad varam piedāvāt ugunsdrošas, salokāmas kāpnes **LWF** ar koka pakāpieniem, salokāmas kāpnes **LML** un **LMF** ar metāla pakāpieniem un sabīdāmās metāla kāpnes **LSF**. Ja ir paredzama bieža kāpņu izmantošana, piemērotākais modelis būs **LMS** ar metāla kāpnēm un paaugstinātu slodzes izturību vai **LMK**, kuram papildus ir balts lūkas vāks un rokturis. Lai samazinātu kāpņu uzstādīšanai nepieciešamo laiku un paaugstinātu lietošanas komfortu, vispiemērotākās būs **LML** kāpnes. Kāpnes **LST** un **LSZ** ar sabīdāmiem metāla pakāpieniem un īpaši maziem lūkas izmēriem ir piemērotas telpām, kurās ir maz vietas un nav iespējams izmantot salokāmas kāpnes. Pievienojot kāpnēm papildus pakāpienus **LSS**, tās iespējams izmantot telpās ar lielāku augstumu.

LMS	SALOKĀMAS BĒNIŅU KĀPNES AR METĀLA PAKĀPIENIEM						SABĪDĀMĀS BĒNIŅU KĀPNES AR METĀLA PAKĀPIENIEM		
	LMK	LML	LMP	LMF 45	LMF	SILTUMIZOLĒJOŠAS		UGUNSDROŠAS	
						LST	LSZ	LSF	
									
3	3	3	3	7,4	8	3	3	3	
1,1	1,1	1,1	1,1	0,6 <sup>1</sup>	0,79 <sup>1</sup>	1,1	1,1	1,8 <sup>1</sup>	
—	—	—	—	E <sub>1</sub> 45	E <sub>2</sub> 120	—	—	E <sub>2</sub> 60	
14	14	31,5	18	22	16	18	14	14	
—	—	+	—	—	+	+	+	+	
metāla	metāla	metāla	metāla	metāla	metāla	metāla	metāla	metāla	
8	8	13	8	8	13	8	8	8	
280   305	280   305	280   305	366	280   305   358	280   305	280	280	300	
220   245	220   245	233   256	300	233   234   300	233   256	230	230	240	
—	—	—	—	—	—	290-330	290-330	310-320	
200 kg	200 kg	200 kg	200 kg	200 kg	200 kg	200 kg	200 kg	200 kg	
									
32. lpp	34. lpp	36. lpp	38. lpp	40. lpp	42. lpp	46. lpp	48. lpp	50. lpp	

# SIENAS LŪKAS

## SIENAS LŪKU VEIDI UN TO IEDALĪJUMS

Blakus plašajam bēniņu kāpņu sortimentam FAKRO piedāvā arī sienas lūkas.

Izbūvējot mansarda telpas, it īpaši mājās ar divslīpu jumtu, bieži vien zem jumta plaknēm izveidojas nelielas, grūti izmantojamas telpas. Šādas nišas, iebūvējot starpsienu, vislietderīgāk izmantot kā noliktavas vai paligtelpas. Lai piekļūtu šīm telpām, lielisks risinājums ir sienas lūkas. Mūsu piedāvājumā ir trīs sienas lūku veidi. Lūkas **DWK** siltumizolējošās durtiņas ir 3.6 cm biezas. Lai ievērojami samazinātu siltuma zudumus, piemērotāka ir sienas lūka **DWT** ar paaugstinātu energoefektivitāti. Ugunsdrošā sienas lūka **DWF** nodrošina augsta līmeņa ugunsdrošību (EI,45 ugunsdrošības klasifikācija atbilstoši normai EN 13501-2), kā arī labu siltumizolāciju.

SILTUMIZOLĒJOŠAS	AR PAAUGSTINĀTU SILTUMIZOLĀCIJU	UGUNSDROŠAS
<b>DWK</b>	<b>DWT</b>	<b>DWF</b>
	 	  
		
52. lpp	54. lpp	56. lpp

\* ražotāja iekšējie aprēķini durvju vērtnei

\*\* ražotāja iekšējie aprēķini

# STACIONĀRĀS KĀPNES

## STACIONĀRO KĀPŅU VEIDI UN TO IEDALĪJUMS

FAKRO sortimentā ir arī plašs stacionāro kāpņu klāsts, kurš atbilst dažādām klientu prasībām. Pieslienamās kāpnes **MSP** ir ideāls risinājums, ja telpā ir mezonīna stāvs, kā arī tad ja ir ierobežota platība, jo kāpnes pēc lietošanas var salocīt un nolikt. Pateicoties kāpņu **MSA**, kuras sauc arī par romiešu kāpnēm, pakāpienu speciālajai formai, tās aizņem ļoti maz vietas, tajā pašā laikā nodrošina optimālu lietošanas komfortu. Kāpnes **MSP** un **MSA** var sekmīgi izmantot gadījumos, ja griestu atvērums ir salīdzinoši neliels. Ja stacionārās kāpnes nepieciešams uzstādīt plašākās telpās, tad piemērotākas būs kāpnes **MSU** vai **MSS**. Nepieciešamības gadījumā kāpnes **MSS** var izmantot kopā ar kāpņu stūri **MSW-L** (kreiso) vai **MSW-R** (labo).

MSP	MSP-W, MSP-C	MSU	MSA	MSS
				
60. lpp	62. lpp	64. lpp	66. lpp	68. lpp

MSW

70. lpp



SALOKĀMAS BĒNIŅU KĀPNES  
AR KOKA PAKĀPIENIEM

SALOKĀMAS  
BĒNIŅU KĀPNES

## ► LŪKAS KĀRBA

Lūkas kārbu izgatavo no **priedes koka** un tajā pa perimetru ir iefrēzēta **blīvgumija**, kura nodrošina blīvu savienojumu starp lūkas vāku un kārbu. Kāpņu lūkas un griestu savienojuma vietas nosegšanai izmanto apdares listes. Dažu kāpņu modeļu lūkas kārba ir integrēta metāla rāmī ar apdares listēm un montāžas kronšteiniem, kuri nodrošina vienkāršu un ātru kāpņu montāžu.

## ► LŪKAS VĀKA ATVERŠANAS MEHĀNISMS

Lūkas atvēršanas mehānisms ievērojami atvieglo kāpņu lietošanu. Pēc atbloķēšanas lūkas vāks atveras lēnām, bez straujiem rāvieniem, neradot apdraudējumu kāpņu lietotājam. Atvērtas lūkas vāks ir pasargāts no nejaušas aizvēršanās kāpņu salocīšanas laikā.

## ► FURNITŪRA

Patentēts bēniņu kāpņu **enģu mehānisms** nodrošina lūkas kārbas stabilitāti un ir mazāk iespēju, ka montāžas laikā var izmainīties kārbas diagonālie attālumi. Tādēļ ekspluatācijas laikā lūkas kārba nevar deformēties un kāpņu izmantošana ir ērta un droša. Kāpņu posmus savieno enģes, kuras nodrošina to ērtu salocīšanu un stabilitāti ekspluatācijas laikā.

## ► LŪKAS VĀKS

**Sendviča veida** lūkas vāks var būt vai nu siltumizolējošs vai ugunsdrošs. Vākā iestrādātā siltumizolācija pasargā telpas no siltuma zudumiem un ugunsdrošo kāpņu gadījumā arī no ievērojama temperatūras pieauguma ugunsgrēka laikā. Vāka redzamā daļa ir gluda, bez montāžas elementiem, un neuzkrītoši iekļaujas telpas griestos.

## ► PAKĀPIENI

Pakāpienos ir iefrēzētas **rietas**, kuras pasargā no kāju slidēšanas kāpņu lietošanas laikā.

## ► KĀPŅU PĒDAS

No plastikātā izgatavotās kāpņu pēdas pasargā grīdas segumu no mehāniskiem bojājumiem un palielina kāpņu stabilitāti (**kāpņu pēdas ietilpst tikai 3-daļīgo kāpņu komplektācijā**).

## ► KĀPNES

No kvalitatīva priedes koka izgatavotās bēniņu kāpnes var būt trīsdalīgas vai četrdaļīgas. Kāpņu atvirzījums no lūkas vāka ļauj ērti novietot pēdu uz pakāpiena. Izmantotie materiāli un kāpņu konstrukcija nodrošina to izturību.



KOKA BĒNIŅU  
KĀPNES



# SALOKĀMAS BĒNIŅU KĀPNES AR KOKA PAKĀPIENIEM

LWS  
SMART

NORMA  
EN  
14975

U=1,1  
W/m<sup>2</sup>K

➤ **LWS Smart** ir jaunās FAKRO bēniņu kāpņu paaudzes bāzes modelis. Novatoriski risinājumi un jauna kāpņu konstrukcija nodrošina kāpņu lietošanas komfortu, kā arī ātrāku un ērtāku kāpņu uzstādīšanu. Kāpņu lūkas siltumizolējošais vāks apšūts ar preskartonu un to var nokrāsot vēlamajā tonī, aplīmēt vai citādi pielāgot telpas interjeram.



smilškrāsas  
lūkas vāks



blīvumija



pakāpieni ar rievām,  
kuras sargā kājas no sli-  
dēšanas, nav izvīzīti virs  
kāpņu sānu elementiem



vienkārša  
uzstādīšana



iespējams izmantot bē-  
niņu kāpņu piederumus  
(skatīt 72-75.lpp)



Lūkas vāka atvēršanas mehānisms izveidots tā, ka, atverot lūkas vāku, kāpnes attālinās no tā un kāpņu lietošana kļūst ērtāka.

CLICK

Nelielais svars un inovatīvais vāka stiprināšanas veids - tā saucamais „klik” princips - ļauj kāpnes uzstādīt arī vienai personai.

Tehniskie dati:  
**maksimālais svars 160 kg**  
**siltuma caurlaidības koeficients U** lūkas vākam **= 1.1 W/m<sup>2</sup>K**  
**siltumizolācijas slāņa biezums 3 cm**  
**lūkas vāka biezums 3.6 cm**

pilnībā nokomplektētas, pirms uzstādīšanas  
nav nepieciešami papildus sagatavošanas darbi



3  
gadu  
garantija



# KĀPŅU LWS ZĪMĒJUMS

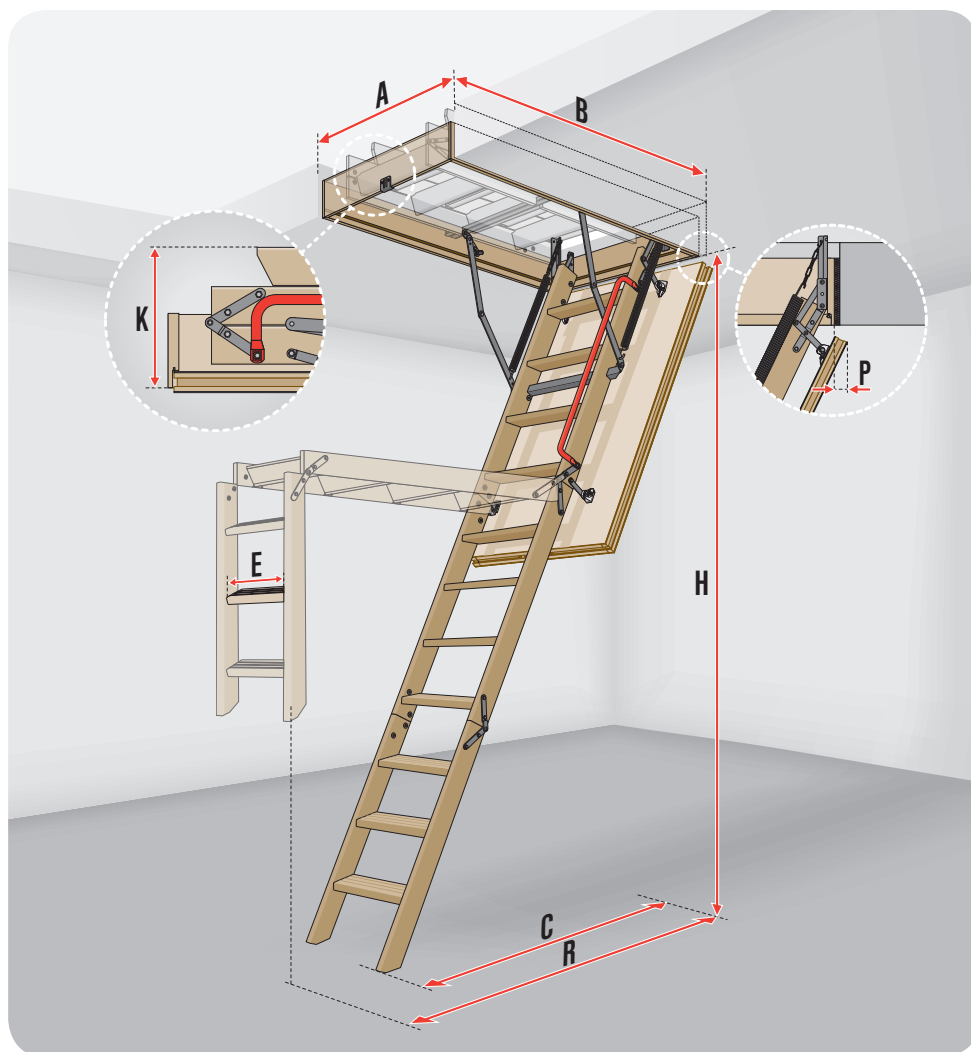

## KĀPŅU LWS IZMĒRI

Atvēruma izmēri griestos (cm)	AxB	55x111	60x94	60x100	60x111	60x120	60x130	70x94	70x100	70x111	70x120	70x130	70x140	60x130	60x140	70x130	70x140
Telpas augstums (cm)	H	280												305			
Lūkas kārbas ārējie izmēri (cm)		53x109,4	58x92,4	58x98,4	58x109,4	58x118,4	58x128,4	68x92,4	68x98,4	68x109,4	68x118,4	68x128,4	68x138,4	58x128,4	58x138,4	68x128,4	68x138,4
Lūkas kārbas iekšējie izmēri (cm)		49x105	54x88	54x94	54x105	54x114	54x124	64x88	64x94	64x105	64x114	64x124	64x134	54x124	54x134	64x124	64x134
Aizvērtu kāpņu augstums (cm)	K	27	35	27				35				27					
Maks. atvēršanas attālums (cm)	R	153	128	153	156	128		153	156			175					
Darba attālums (cm)	C	113	114	113	120	114		113	120			135					
Pārkare pēc atvēršanas (cm)	P	4								14							
Lūkas kārbas augstums (cm)		3								4				3			
Kāpņu posmu skaits		3			4			3			4			3			

## PAKĀPIENU IZMĒRI

Pakāpiena garums (cm)	E	30	34														
Pakāpiena platumš (cm)		8								25							
Attālums starp pakāpieniem (cm)		2															
Pakāpiena biezums (cm)		2															

## BĒNIŅU KĀPŅU LWS MAZUMTIRDZNICĪBAS CENA

Atvēruma izmēri griestos (cm)		55x111	60x94	60x100	60x111	60x120	60x130	70x94	70x100	70x111	70x120	70x130	70x140	60x130	60x140	70x130	70x140
Telpas augstums (cm)	H	280												305			

Trīsdalīgo kāpņu LWS cenas

Preces kods	864421			864404	864401	864402			864414	864411	864412	864413	864451	864452	864453	864454
Cenas EUR ar PVN	141,00			141,00	141,00	145,00			143,00	143,00	145,00	157,00	167,00	169,00	169,00	177,00
Cenas EUR bez PVN	116,53			116,53	116,53	119,83			118,18	118,18	119,83	129,75	138,02	139,67	139,67	146,28

Cētrdalīgo kāpņu LWS cenas

Preces kods		864407	864406			864417	864416									
Cenas EUR ar PVN		158,00	159,00			159,00	165,00									
Cenas EUR bez PVN		130,58	131,40			131,40	136,36									

pastāvīgā piedāvājumā

pasūtījuma izpildes laiks līdz 4 nedēļām

Kāpnes ir pieejamas tikai norādītajos izmēros.

KOKA BĒNIŅU  
KĀPNES



# SALOKĀMAS BĒNIŅU KĀPNES AR KOKA PAKĀPIENIEM

**LWK**  
KOMFORT

NORMA  
**EN**  
**14975**

**U=1,1**  
W/m<sup>2</sup>K



Bēniņu kāpņu **LWK Komfort** ražošanā izmantotie novatoriskie risinājumi un jaunā kāpņu konstrukcija nodrošina augstu kāpņu lietošanas komfortu, kā arī ātrāku un ērtāku kāpņu uzstādīšanu. Siltumizolējošais lūkas vāks apšūts ar baltu preskartonu un komplektā ietilpst rokturis un kāpņu pēdas.



rokturis



Kāpņu pēdas  
(tikai 3-daļīgām  
kāpnēm)



balts lūkas vāks



blīvumija



pakāpieni ar rievām, kuras  
sargā kājas no slidēšanas,  
nav izvirzīti virs kāpņu sānu  
elementiem



vienkārša  
uzstādīšana



iespējams izmantot bē-  
niņu kāpņu piederumus  
(skatīt 72-75.lpp)



Siltumizolējošs, balts lūkas vāks.

Lūkas vāka atvēršanas mehānisms izveidots tā, ka, atverot lūkas vāku, kāpnes attālinās no tā un kāpņu lietošana kļūst ērtāka.

**CLICK**

Nelielais svars un inovatīvais vāka stiprināšanas veids - tā saucamais „klik” princips - ļauj kāpnes uzstādīt arī vienu personai.

Tehniskie dati:  
**maksimālais svars 160 kg**  
**siltuma caurlaidības koeficients U** lūkas vākam **= 1.1 W/m<sup>2</sup>K**  
**siltumizolācijas slāņa biezums 3 cm**  
**lūkas vāka biezums 3.6 cm**

pilnībā nokomplektētas, pirms uzstādīšanas  
nav nepieciešami papildus sagatavošanas darbi



**3** gadu  
garantija

# KĀPŅU LŪK ZĪMĒJUMS

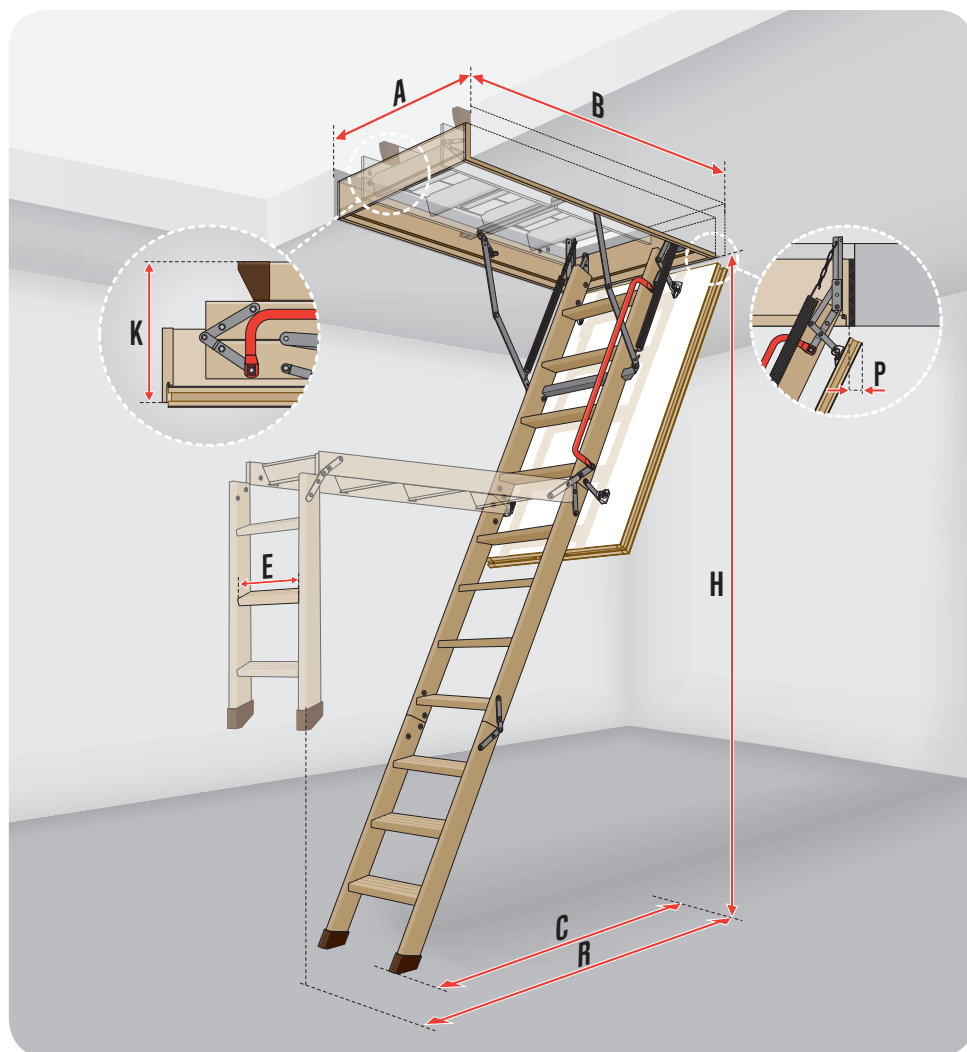

## KĀPŅU LWK IZMĒRI

Atvēruma izmēri griestos (cm)	AxB	55x111	60x94	60x100	60x111	60x120	60x130	70x94	70x100	70x111	70x120	70x130	70x140	60x130	60x140	70x130	70x140
Telpas augstums (cm)	H	280												305			
Lūkas kārbas ārējie izmēri (cm)		53x109,4	58x92,4	58x98,4	58x109,4	58x118,4	58x128,4	68x92,4	68x98,4	68x109,4	68x118,4	68x128,4	68x138,4	58x128,4	58x138,4	68x128,4	68x138,4
Lūkas kārbas iekšējie izmēri (cm)		49x105	54x88	54x94	54x105	54x114	54x124	64x88	64x94	64x105	64x114	64x124	64x134	54x124	54x134	64x124	64x134
Aizvērtu kāpņu augstums (cm)	K	27	35		27			35						27			
Maks. atvēršanas attālums (cm)	R	153	128		153	156		128	153		156					175	
Darba attālums (cm)	C	113	114		113	120		114	113		120					135	
Pārkare pēc atvēršanas (cm)	P								4								
Lūkas kārbas augstums (cm)									14								
Kāpņu posmu skaits		3	4		3			4						3			

## PAKĀPIENU IZMĒRI

Pakāpiena garums (cm)	E	30															34
Pakāpiena platumums (cm)																	8
Attālums starp pakāpieniem (cm)																	25
Pakāpiena biezums (cm)																	2

## BĒNIŅU KĀPŅU KOMFORT LWK MAZUMTIRDZniecības CENAS

Atvēruma izmēri griestos (cm)		55x111	60x94	60x100	60x111	60x120	60x130	70x94	70x100	70x111	70x120	70x130	70x140	60x130	60x140	70x130	70x140
Telpas augstums (cm)	H	280												305			
Trīsdalīgo kāpņu LWK cenas																	
Preces kods		<b>864521</b>			<b>864504</b>	<b>864501</b>	<b>864502</b>			<b>864514</b>	<b>864511</b>	<b>864512</b>	<b>864513</b>	<b>864551</b>	<b>864552</b>	<b>864553</b>	<b>864554</b>
Cenas EUR ar PVN		165,00			167,00	165,00	171,00			167,00	169,00	181,00	199,00	199,00	201,00	201,00	217,00
Cenas EUR bez PVN		136,36			138,02	136,36	141,32			138,02	139,67	149,59	164,46	164,46	166,12	166,12	179,34
Četrdaļīgo kāpņu LWK cenas																	
Preces kods		<b>864507</b>	<b>864506</b>					<b>864517</b>	<b>864516</b>								
Cenas EUR ar PVN		185,00	187,00					187,00	193,00								
Cenas EUR bez PVN		152,89	154,55					154,55	159,50								

pastāvīgā piedāvājumā

pasūtījuma izpildes laiks līdz 4 nedēļām

Informācija par bēniņu kāpņu nestandarta izmēriem ir 28. lpp.



KOKA BĒNIŅU  
KĀPNES



# SALOKĀMAS BĒNIŅU KĀPNES AR KOKA PAKĀPIENIEM

LWZ  
PLUS



Metāla rāmī nostiprinātie montāžas kronšteini nodrošina vienkāršu un ātru kāpņu uzstādīšanu.

NORMA  
EN  
14975

U=1,1  
W/m<sup>2</sup>K



Bēniņu kāpnēm **LWZ** piemīt jaunās paaudzes kāpņu priekšrocības. Kāpņu lūkas kārba izgatavota no koka un integrēta metāla rāmī ar apdares listēm, kuras nosedz griestu un kāpņu lūkas savienojuma vietu. Metāla rāmī nostiprinātie montāžas kronšteini nodrošina vienkāršu un ātru kāpņu uzstādīšanu.



Lūkas koka kārba ir integrēta metāla rāmī ar apdares listēm, kuras estētiski nosedz kāpņu lūkas un griestu savienojuma vietu.



Lūkas vāka atvēršanas mehānisms izveidots tā, ka, atverot lūkas vāku, kāpnes attālinās no tā un kāpņu lietošana kļūst ērtāka.



kāpņu pēdas



rokturis



balts lūkas vāks



pakāpieni ar rievām, kuras sargā kājas no slīdēšanas, nav izvirzīti virs kāpņu sānu elementiem



apdares listes



montāžas kronšteini ērtai kāpņu uzstādīšanai



blīvumija



iespējams izmantot bēniņu kāpņu piederumus (skatīt 72-75.lpp)

Tehniskie dati:  
**maksimālais svars 160 kg**  
siltuma caurlaidības koeficients  $U_{\text{lūkas vākam}} = 1.1 \text{ W/m}^2\text{K}$   
siltumizolācijas slāņa biezums 3 cm  
lūkas vāka biezums 3.6 cm

pilnībā nokomplektētas, pirms uzstādīšanas nav nepieciešami papildus sagatavošanas darbi



3  
gadu  
garantija

# KĀPŅU LŪZ ZĪMĒJUMS

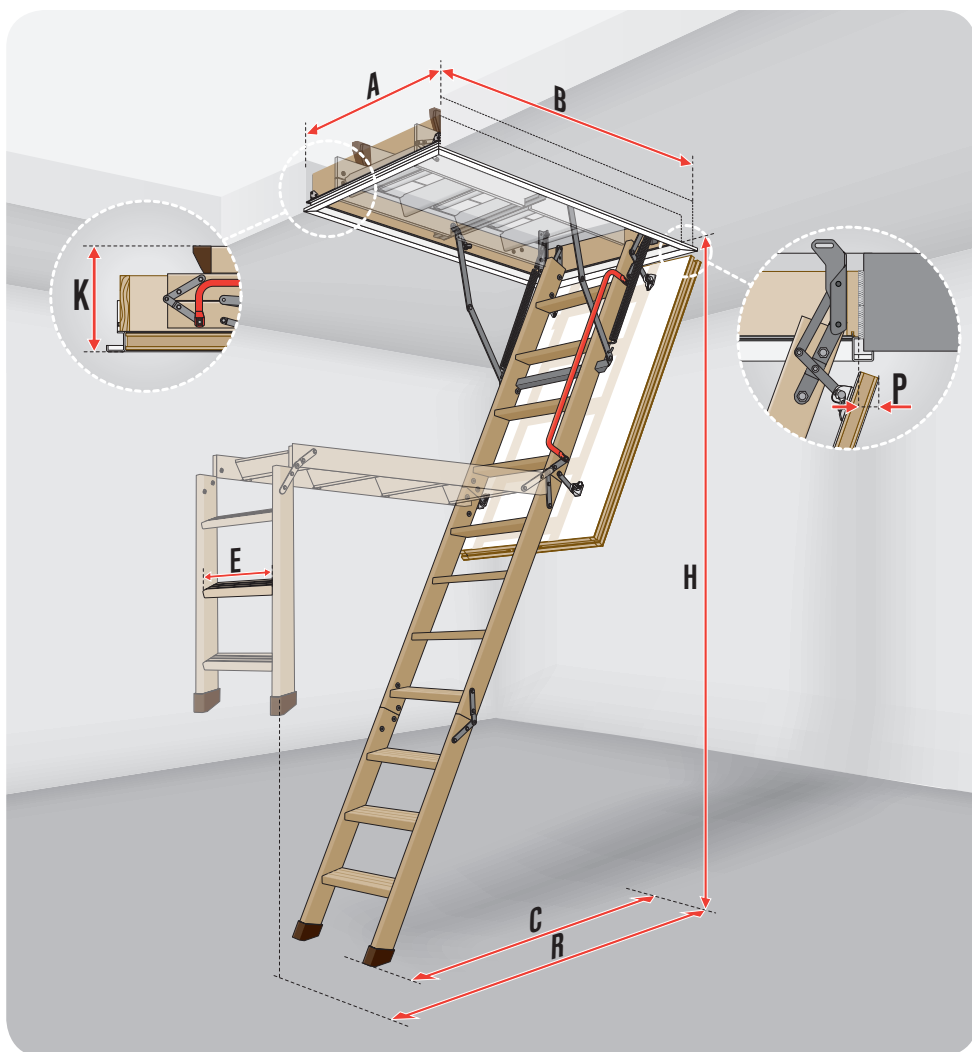

## KĀPŅU LWZ IZMĒRI

Atvēruma izmēri griestos (cm)	AxB	60x120	70x120	70x130	70x140	60x130	70x130	70x140
Telpas augstums (cm)	H	280				305		
Lūkas kārbas ārējie izmēri (cm)		58,8 x 118,8	68,8 x 118,8	68,8 x 128,8	68,8 x 138,8	58,8 x 128,8	68,8 x 128,8	68,8 x 138,8
Lūkas kārbas iekšējie izmēri (cm)		54 x 114	64 x 114	64 x 124	64 x 134	54 x 124	64 x 124	64 x 134
Aizvērtu kāpņu augstums (cm)	K	27						
Maks. atvēršanas attālums (cm)	R	156				175		
Darba attālums (cm)	C	120				135		
Pārkare pēc atvēršanas (cm)	P	4						
Lūkas kārbas augstums (cm)		14						

## PAKĀPIENU IZMĒRI

Pakāpiena garums (cm)	E	34						
Pakāpiena platums (cm)		8						
Attālums starp pakāpieniem (cm)		25						
Pakāpiena biezums (cm)		2						

## BĒNIŅU KĀPŅU LWZ MAZUMTIRDZNICĪBAS CENAS

Atvēruma izmēri griestos (cm)		60x120	70x120	70x130	70x140	60x130	70x130	70x140
Telpas augstums (cm)	H	280				305		
Preces kods		<b>865701</b>	<b>865711</b>	<b>865712</b>	<b>865713</b>	<b>865751</b>	<b>865753</b>	<b>865754</b>
Cenas EUR ar PVN		241,00	251,00	273,00	285,00	305,00	317,00	327,00
Cenas EUR bez PVN		199,17	207,44	225,62	235,54	252,07	261,98	270,25

pasūtījuma izpildes laiks līdz 4 nedēļām

Kāpnes ir pieejamas tikai norādītajos izmēros.

KOKA BĒNIŅU  
KĀPNES



# SALOKĀMAS BĒNIŅU KĀPNES

LWL  
LUX

NORMA  
EN  
14975

U=1,1  
W/m<sup>2</sup>K

➤ Kāpnēm **LWL Lux**, lai palielinātu lietošanas ērtumu un drošību, ir divi rokturi, viens pie kāpņu augšējā posma, otrs pie vidējā posma. Augšējo un vidējo kāpņu posmu savieno amortizators, kurš atvieglo kāpņu atvēršanu un aizvēršanu. Pēc atbloķēšanas lūkas vāks atveras lēnām, bez straujām rāvieniem. Aizverot lūkas vāku pēc kāpņu izmantošanas, tas nofiksējas pats, tādēļ nav nepieciešamības izmantot slēdzeni.

Papildu rokturis palielina kāpņu lietošanas ērtumu un drošību.

Amortizators atvieglo kāpņu atvēršanu un aizvēršanu.



kāpņu  
pēdas



balts lūkas vāks



blīvgumija



rokturis



pakāpieni ar rievām,  
kuras sargā kājas no  
slidēšanas, ir izvirzīti virs  
kāpņu sānu elementiem



amortizators atvieglo  
kāpņu atvēršanu un  
aizvēršanu



iespējams izmantot bē-  
niņu kāpņu piederumus  
(skatīt 72-75.lpp)

Tehniskie dati:  
**maksimālais svars 160 kg**  
**siltuma caurlaidības koeficients U** lūkas vākam **= 1.1 W/m<sup>2</sup>K**  
**siltumizolācijas slāņa biezums 3 cm**  
**lūkas vāka biezums 3.6 cm**

pilnībā nokomplektētas, pirms uzstādīšanas  
nav nepieciešami papildus sagatavošanas darbi



3  
gadu  
garantija



# KĀPŅU LWL LUX ZĪMĒJUMS

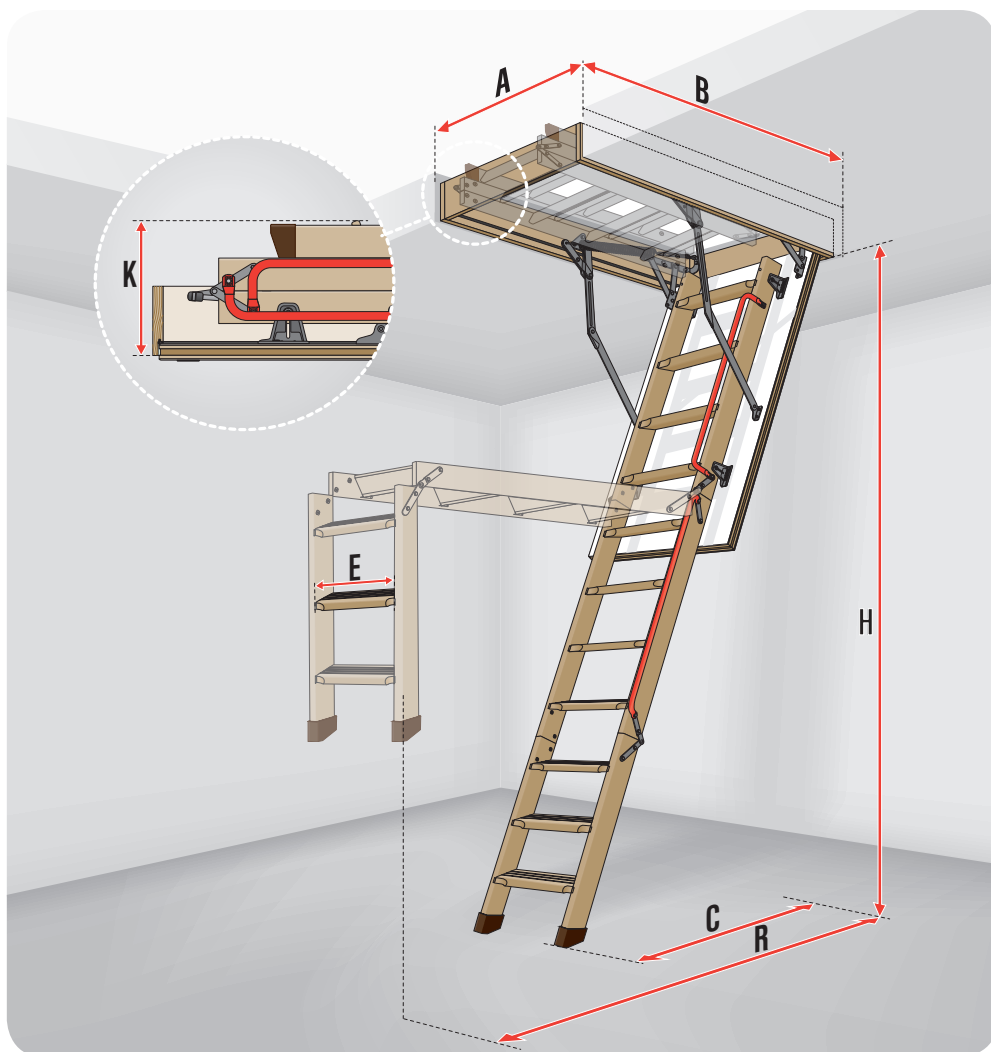

## KĀPŅU LWL LUX IZMĒRI

Atvēruma izmēri griestos (cm)	AxB	60x120	70x120	70x130	70x140	60x130	70x130	70x140
Telpas augstums (cm)	H	280				305		
Lūkas kārbas ārējie izmēri (cm)		58x118	68x118	68x128	68x138	58x128	68x128	68x138
Lūkas kārbas iekšējie izmēri (cm)		54x114	64x114	64x124	64x134	54x124	64x124	64x134
Aizvērtu kāpņu augstums (cm)	K	34						
Maks. atvēršanas attālums (cm)	R	164				179		
Darba attālums (cm)	C	122				130		
Lūkas kārbas augstums (cm)		14						

## PAKĀPIENU IZMĒRI

Pakāpiena garums (cm)	E	30	34	30	34
Pakāpiena platums (cm)		8			
Attālums starp pakāpieniem (cm)		25			
Pakāpiena biezums (cm)		2			

## BĒNIŅU KĀPŅU LWL LUX MAZUMTIRDZniecības CENAS

Atvēruma izmēri griestos (cm)		60x120	70x120	70x130	70x140	60x130	70x130	70x140
Telpas augstums (cm)	H	280				305		
Preces kods		<b>862001</b>	<b>862011</b>	<b>862012</b>	<b>862013</b>	<b>862051</b>	<b>862053</b>	<b>862054</b>
Cenas EUR ar PVN		231,00	235,00	253,00	279,00	279,00	281,00	303,00
Cenas EUR bez PVN		190,91	194,21	209,09	230,58	230,58	232,23	250,41

pasūtījuma izpildes laiks līdz 4 nedēļām

Kāpnes ir pieejamas tikai norādītajos izmēros.

KOKA BĒNIŅU  
KĀPNES



# SALOKĀMAS BĒNIŅU KĀPNES AR KOKA PAKĀPIENIEM

LTK  
ENERGY

**4** KLASE  
EN12207

NORMA  
**EN**  
14975

**U=0,68**  
W/m<sup>2</sup>K

Jaunās paaudzes kāpnēs **LTK Energy** ar paaugstinātu siltuma izolāciju ir īpaši piemērotas energoefektīvajām ēkām. Kāpnēm ir augsti siltumizolācijas parametri un tās atbilst 4. hermētiskuma klasei.



Divkārtša blīvgumiju sistēma nodrošina labu noblīvēšanu.



CLICK

Nelielais svars un inovatīvais vāka stiprināšanas veids - tā saucamais „klik” princips - ļauj kāpnēs uzstādīt arī vieni personai.



Neliels attālums no pēdējā pakāpiena līdz bēniņu grīdai.



Lūkas vāks ar paaugstinātu siltumizolāciju ir 6,6 cm biezs un būtiski samazina siltuma zudumus.



Kāpņu pēdas (tikai 3-dalīgām kāpnēm)



balts lūkas vāks



pakāpieni ar rievām, kuras sargā kājas no slīdēšanas, nav izvirzīti virs kāpņu sānu elementiem



divas blīvgumijas x2



vienkārtša uzstādīšana



rokturis



iespējams izmantot bēniņu kāpņu piederumus (skatīt 72-75.lpp)

Tehniskie dati:  
**maksimālais svars 160 kg**  
**siltuma caurlaidības koeficients  $U_{kāpnēm} = 0.68 \text{ W/m}^2\text{K}$**   
**siltumizolācijas slāņa biezums 6 cm**  
**lūkas vāka biezums 6.6 cm**

pilnībā nokomplektētas, pirms uzstādīšanas nav nepieciešami papildus sagatavošanas darbi



**3** gadu  
garantija

# KĀPŅU LTK ENERGY ZĪMĒJUMS

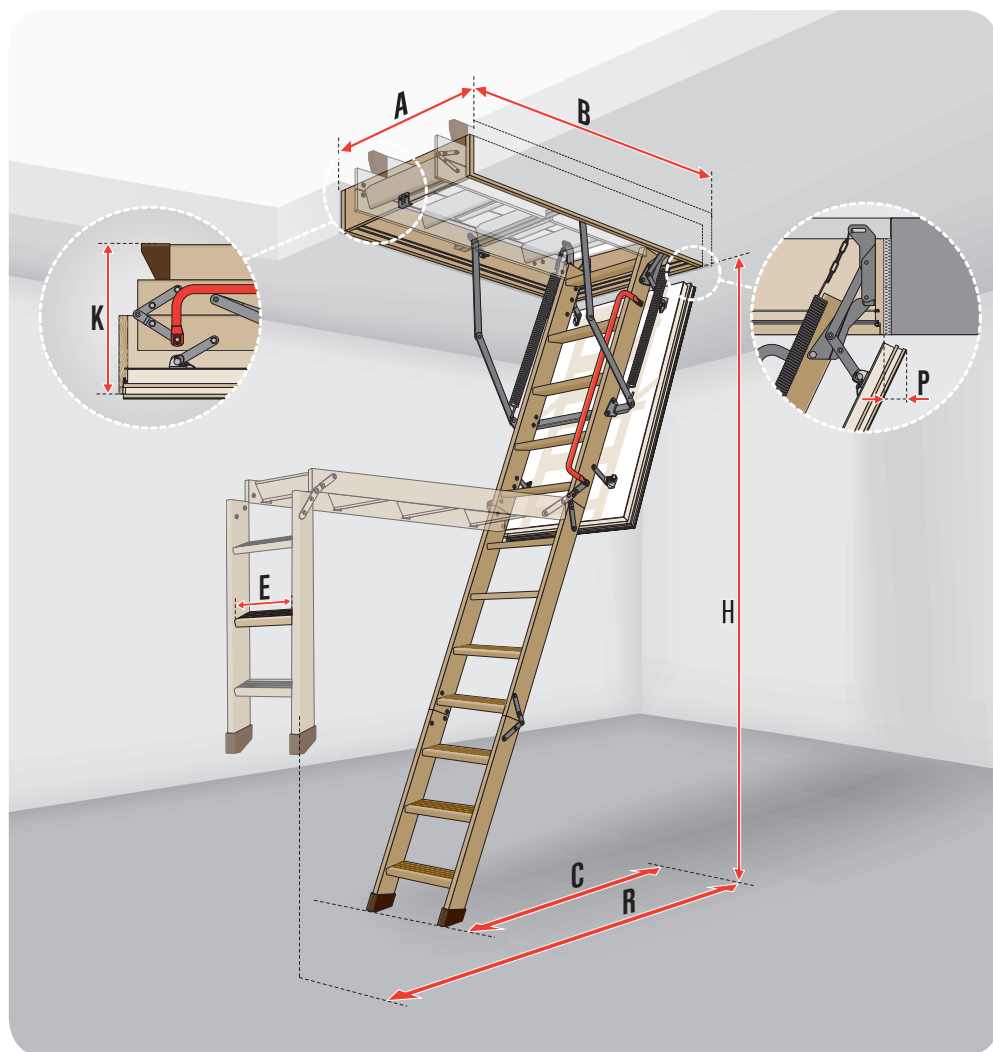

## KĀPŅU LTK ENERGY IZMĒRI

Atvēruma izmēri griestos (cm)	A x B	55x100	60x100	70x100	60x120	70x120	70x130	70x140	60x130	70x130	70x140	
Telpas augstums (cm)	H	280						305				
Lūkas kārbas ārējie izmēri (cm)		53x98,4	58x98,4	68x98,4	58x118,4	68x118,4	68x128,4	68x138,4	58x128,4	68x128,4	68x138,4	
Lūkas kārbas iekšējie izmēri (cm)		49x94	54x94	64x94	54x114	64x114	64x124	64x134	54x124	64x124	64x134	
Aizvērtu kāpņu augstums (cm)	K	42						35				
Maks. atvēršanas attālums (cm)	R	136						164		178		
Darba attālums (cm)	C	123						129		139		
Pārkare pēc atvēršanas (cm)	P							3				
Lūkas kārbas augstums (cm)								18				
Kāpņu posmu skaits		4						3				

## PAKĀPIENU IZMĒRI

Pakāpiena garums (cm)	E	34										
Pakāpiena platumš (cm)								8				
Attālums starp pakāpieniem (cm)								25				
Pakāpiena biezums (cm)								2				

## BĒŅŅU KĀPŅU LTK ENERGY MAZUMTIRDZŅĒĪBAS CENAS

Atvēruma izmēri griestos (cm)		55x100	60x100	70x100	60x120	70x120	70x130	70x140	60x130	70x130	70x140	
Telpas augstums (cm)	H	280						305				
Preces kods		864720	864706	864716	864701	864711	864712	864713	864751	864753	864754	
Trīsdalīgo kāpņu LTK cenas EUR ar PVN					249,00	259,00	265,00	275,00	293,00	300,00	315,00	
Trīsdalīgo kāpņu LTK cenas bez PVN					205,79	214,05	219,01	227,27	242,15	247,93	260,33	
Ētrdalīgo kāpņu LTK cenas EUR ar PVN		275,00	275,00	285,00								
Ētrdalīgo kāpņu LTK cenas bez PVN		227,27	227,27	235,54								

pastāvīgā piedāvājumā

pasūtījuma izpildes laiks līdz 4 nedēļām

Kāpnes ir pieejamas tikai norādītajos izmēros.

KOKA BĒNIŅU  
KĀPNES

# SALOKĀMAS BĒNIŅU KĀPNES AR KOKA PAKĀPIENIEM

LWT

**4** KLASE  
EN12207

NORMA  
**EN**  
14975

**U=0,51**  
W/m<sup>2</sup>K

➔ **Superizolējošās** bēniņu kāpnes **LWT** ir ieteicamas energoefektīvai būvniecībai, kur galvenais uzsvars tiek likts uz siltuma zudumu samazināšanu. Kāpnes ir ideāli piemērotas uzstādīšanai vietās, kur ir liela temperatūras starpība starp dzīvojamajām telpām un aukstajiem bēniņiem.

Trīskārša blīvumiju sistēma garantē perfektu noblīvēšanu.



Nelielais svars un inovatīvais vāka stiprināšanas veids - tā saucamais „klik” princips - ļauj kāpnes uzstādīt arī vienai personai.



Neliels attālums no pēdējā pakāpiena līdz bēniņu grīdai.



Speciālais 8 cm biezsais lūkas vāks ir aizpildīts ar izolācijas materiālu (polistirolu) un kalpo kā lieliska, siltuma zudumus samazinoša barjera.



kāpņu pēdas



balts lūkas vāks



trīs blīvumijas  
x3



rokturis



pakāpieni ar rievām, kuras sargā kājas no slidēšanas, nav izvirzīti virs kāpņu sānu elementiem



vienkārša uzstādīšana



iespējams izmantot bēniņu kāpņu piederumus (skatīt 72-75.lpp)

Tehniskie dati:  
**maksimālais svars 160 kg**  
siltuma caurlaidības koeficients  $U_{kāpnēm} = 0,51 \text{ W/m}^2\text{K}$   
siltumizolācijas slāņa biezums 7,4 cm  
lūkas vāka biezums 8 cm

pilnībā nokomplektētas, pirms uzstādīšanas nav nepieciešami papildus sagatavošanas darbi



**3** gadu  
garantija



# KĀPŅU LŪT ZĪMĒJUMI

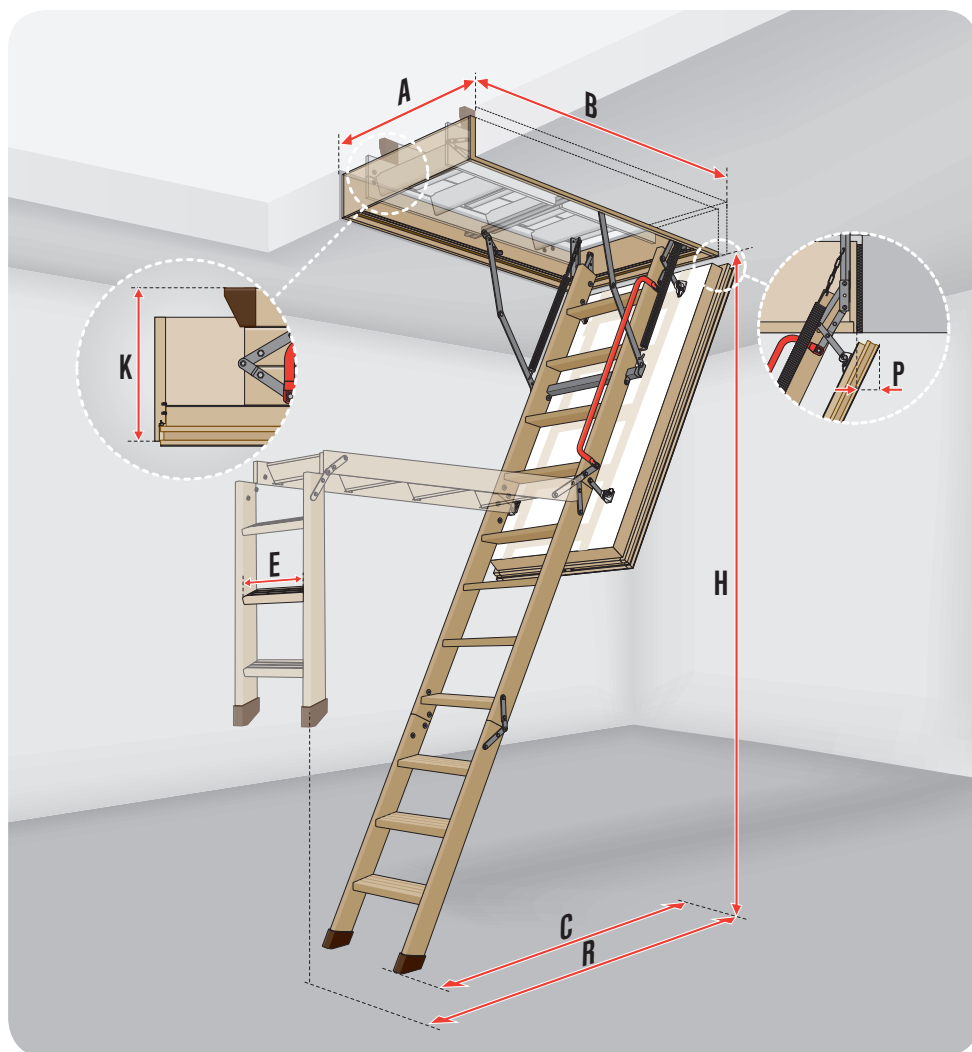

## KĀPŅU LWT IZMĒRI

Atvēruma izmēri griestos (cm)	AxB	55x100	60x100	70x100	60x120	70x120	70x130	70x140	60x130	70x130	70x140
Telpas augstums (cm)	H	280								305	
Lūkas kārbas ārējie izmēri (cm)		53x98,4	58x98,4	68x98,4	58x118,4	68x118,4	68x128,4	68x138,4	58x128,4	68x128,4	68x138,4
Lūkas kārbas iekšējie izmēri (cm)					54x114	64x114	64x124	64x134	54x124	64x124	64x134
Aizvērtu kāpņu augstums (cm)	K	43,5				36				33	
Maks. atvēršanas attālums (cm)	R	136				160				175	
Darba attālums (cm)	C	123				127				135	
Pārkare pēc atvēršanas (cm)	P	4								6,5	
Lūkas kārbas augstums (cm)										22	

## PAKĀPIENU IZMĒRI

Pakāpiena garums (cm)	E	30	34							
Pakāpiena platums (cm)										8
Attālums starp pakāpieniem (cm)										25
Pakāpiena biezums (cm)										2

## BĒNIŅU KĀPŅU LWT MAZUMTIRDZniecības CENAS

Atvēruma izmēri griestos (cm)		55x100	60x100	70x100	60x120	70x120	70x130	70x140	60x130	70x130	70x140
Telpas augstums (cm)	H	280								305	
Preces kods					863101	863111	863112	863113	863151	863153	863154
Cenas EUR ar PVN		Kāpnes būs pieejamas 2018. gada otrajā pusgadā			320,00	330,00	340,00	350,00	370,00	380,00	390,00
Cenas EUR bez PVN					264,46	272,73	280,99	289,26	305,79	314,05	322,31

pastāvīgā piedāvājumā

pasūtījuma izpildes laiks līdz 4 nedēļām

Kāpnes ir pieejamas tikai norādītajos izmēros.

KOKA BĒNIŅU  
KĀPNES



# SALOKĀMAS BĒNIŅU KĀPNES AR KOKA PAKĀPIENIEM

LWT  
PASSIVE  
HOUSE

4  
KLASE

EN12207

NORMA  
EN  
14975

U=0,51  
W/m<sup>2</sup>K



Izolācijas komplekts nodrošina pareizu bēniņu kārpu kārbas izolāciju.



**Bēniņu kāpnes LWT Passive House** ir pasīvajai celtniecībai piemērots komplekss risinājums, kurā ietilpst bēniņu kāpnes ar paaugstinātu energoefektivitāti un izolācijas komplekts, kuru izmanto lūkas kārbas iestrādāšanai starpstāvu pārsegumā. Izolācijas komplekts nodrošina pareizu kārbas izolāciju un novērš aukstuma tiltiņu veidošanās iespēju. Kāpnēm ir piešķirts Passive House sertifikāts.



kāpņu  
pēdas



balts lūkas vāks



trīs blīvgumijas



rokturis



izolācijas komplekts  
PASSIVE HOUSE



pakāpieni ar rievām, kuras sargā kājas no slīdēšanas, nav izvirzīti virs kāpņu sānu elementiem



vienkārša uzstādīšana



iespējams izmantot bēniņu kāpņu piederumus (skatīt 72-75.lpp)



Tehniskie dati:  
maksimālais svars 160 kg  
siltuma caurlaidības koeficients  $U_{kāpnēm} = 0,51 \text{ W/m}^2\text{K}$   
siltumizolācijas slāņa biezums 7,4 cm  
lūkas vāka biezums 8 cm

pilnībā nokomplektētas, pirms uzstādīšanas nav nepieciešami papildus sagatavošanas darbi



3  
gadu  
garantija

# KĀPŅU LWT ZĪMĒJUMS

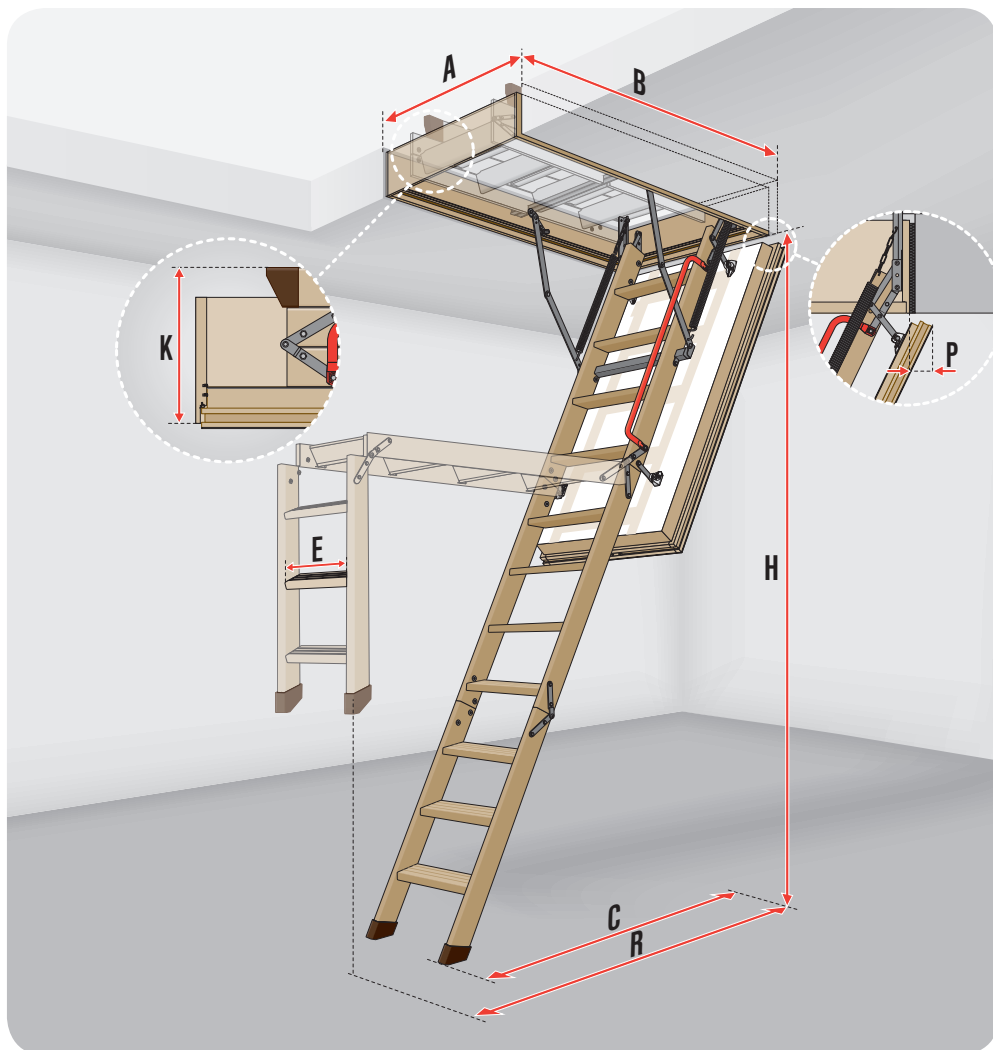

## KĀPŅU LWT PASSIVE HOUSE IZMĒRI

Atvēruma izmēri griestos (cm)	AxB	62x122	72x122	72x132	72x142	62x132	72x132	72x142
Telpas augstums (cm)	H	280				305		
Lūkas kārbas ārējie izmēri (cm)		58 x 118,4	68 x 118,4	68 x 128,4	68 x 138,4	58 x 128,4	68 x 128,4	68 x 138,4
Lūkas kārbas iekšējie izmēri (cm)		54 x 114	64 x 114	64 x 124	64 x 134	54 x 124	64 x 124	64 x 134
Aizvērtu kāpņu augstums (cm)	K	33						
Maks. atvēršanas attālums (cm)	R	160				175		
Darba attālums (cm)	C	127				135		
Pārkare pēc atvēršanas (cm)	P					6,5		
Lūkas kārbas augstums (cm)						22		

## PAKĀPIENU IZMĒRI

Pakāpiena garums (cm)	E	34						
Pakāpiena platums (cm)		8						
Attālums starp pakāpieniem (cm)		25						
Pakāpiena biezums (cm)		2						

## BĒNIŅU KĀPŅU LWT PASSIVE HOUSE MAZUMTIRDZNICĪBAS CENAS

Atvēruma izmēri griestos (cm)		62x122	72x122	72x132	72x142	62x132	72x132	72x142
Telpas augstums (cm)	H	280				305		
Preces kods		<b>8665AE</b>	<b>8665AF</b>	<b>8665AG</b>	<b>8665AH</b>	<b>8665AJ</b>	<b>8665AK</b>	<b>8665AL</b>
Cenas EUR ar PVN		539,00	547,00	557,00	565,00	587,00	597,00	605,00
Cenas EUR bez PVN		445,45	452,07	460,33	466,94	485,12	493,39	500,00

pasūtījuma izpildes laiks līdz 4 nedēļām

KOKA BĒNIŅU  
KĀPNES



# SALOKĀMAS BĒNIŅU KĀPNES AR KOKA PAKĀPIENIEM



**LWF 45**  
UGUNSDROŠAS

EN 13501-2  
**EI,45**

NORMA  
**EN 14975**

**U=0,6\***  
W/m<sup>2</sup>K



Bēniņu kāpnes **LWF** ir jaunās paaudzes ugunsdrošas bēniņu kāpnes, kuras **apvieno augstu ugunsdrošību ar ērtu un drošu** nokļūšanu bēniņos. Lūkas vāka konstrukcija un izmantotie materiāli nodrošina **45 minūšu** aizsardzību pret dūmu un uguns izplatīšanos no telpas, kurā ir izcēlies ugunsgrēks (**EI<sub>1,45</sub>/EI<sub>2,45</sub>**).



Trīskārša blīvgumiju sistēma garantē perfektu noblīvēšanu



Neliels attālums no pēdējā pakāpiena līdz bēniņu grīdai



Lūkas vāka mehānisms izveidots tā, ka atverot lūkas vāku, kāpnes attālinās no tā un kāpņu lietošana kļūst ērtāka.



No abām pusēm balto kāpņu lūkas vāku pa perimetru apņēm speciāls blīvējums, kurš augstas temperatūras ietekmē izplešas un neļauj izplatīties liesmām un ieplūst dūmiem telpā, kurā nav ugunsgrēks.

\* ražotāja iekšējie aprēķini



kāpņu pēdas



rokturis



ugunsdrošs lūkas vāks



pakāpieni ar rievām, kuras sargā kājas no slidēšanas, nav izvirzīti virs kāpņu sānu elementiem



trīs blīvgumijas



iespējams izmantot bēniņu kāpņu piederumus (skatīt 72-75.lpp)

Tehniskie dati:  
**maksimālais svars 160 kg**  
**siltuma caurlaidības koeficients  $U_{kāpnēm} = 0.6 \text{ W/m}^2\text{K}^*$**   
**ugunsdrošības klase EI<sub>1,45</sub>/EI<sub>2,45</sub> = 45 minūtes**  
**siltumizolācijas slāņa biezums 7.4 cm**  
**lūkas vāka biezums 8 cm**

pilnībā nokomplektētas, pirms uzstādīšanas nav nepieciešami papildus sagatavošanas darbi



**3** gadu garantija



# KĀPŅU LWF 45 ZĪMĒJUMS

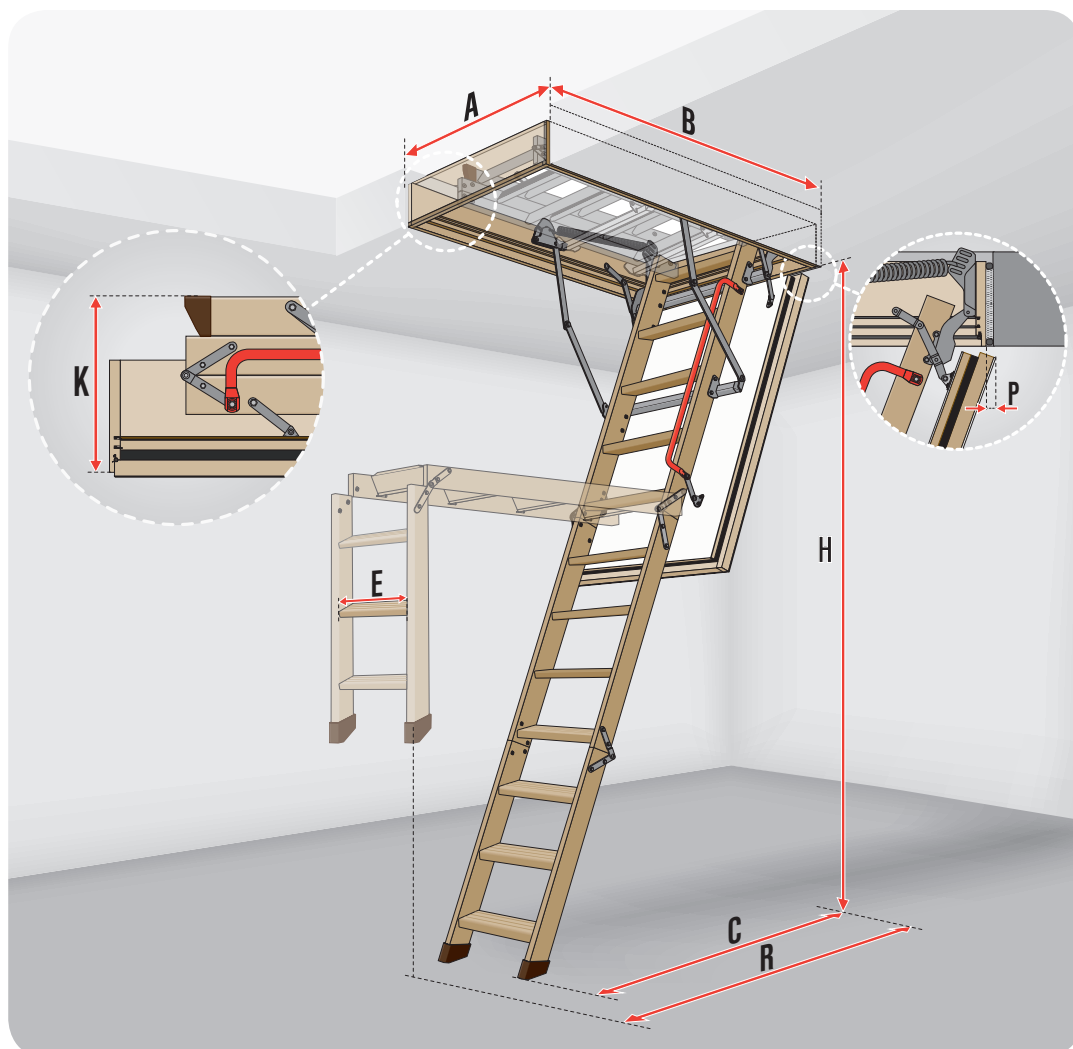

## KĀPŅU LWF 45 IZMĒRI

Atvēruma izmēri griestos (cm)	AxB	55x100	60x100	70x100	60x120	70x120	70x130	70x140	86x130	70x130	70x140	86x130	
Telpas augstums (cm)	H	280										305	
Lūkas kārbas ārējie izmēri (cm)		53x98	58x98	68x98	58x118	68x118	68x128	68x138	84x128	68x128	68x138	84x128	
Lūkas kārbas iekšējie izmēri (cm)					54x114	64x114	64x124	64x134	80x124	64x124	64x134	80x124	
Aizvērtu kāpņu augstums (cm)	K	44				37							
Maks. atvēršanas attālums (cm)	R	138				164				178			
Darba attālums (cm)	C	126				129				139			
Pārkare pēc atvēršanas (cm)	P							4					
Lūkas kārbas augstums (cm)								22					

## PAKĀPIENU IZMĒRI

Pakāpiena garums (cm)	E	30	34										
Pakāpiena platums (cm)								8					
Attālums starp pakāpieniem (cm)								25					
Pakāpiena biezums (cm)								2					

## UGUNSDROŠO BĒNIŅU KĀPŅU LWF 45 MAZUMTIRDZNICĪBAS CENAS

Atvēruma izmēri griestos (cm)		55x100	60x100	70x100	60x120	70x120	70x130	70x140	86x130	70x130	70x140	86x130
Telpas augstums (cm)	H	280										305
Preces kods					864601	864611	864612	864613	864696	864653	864654	864697
Cenas EUR ar PVN		Kāpnis būs pieejams 2018. gada otrajā pusgadā			380,00	385,00	387,00	389,00	397,00	390,00	395,00	399,00
Cenas EUR bez PVN					314,05	318,18	319,83	321,49	328,10	322,31	326,45	329,75

pastāvīgā piedāvājumā

pasūtījuma izpildes laiks līdz 4 nedēļām

Kāpnis ir pieejams tikai norādītajos izmēros.

KOKA BĒNIŅU  
KĀPNES



# SABĪDĀMAS BĒNIŅU KĀPNES

LDK

NORMA  
**EN  
14975**

**U=1,1**  
W/m<sup>2</sup>K



Bēniņu kāpnes **LDK** ir sabīdāmas un sastāv no divām daļām. Augšējā daļā ietilpst lūka, kuras vākam piestiprināts kāpņu augšējais posms. Kāpņu apakšējo – bīdāmo – posmu var nolaist lejā vai iebīdīt telpā virs lūkas. Šīs kāpnes lietošanas laikā aizņem nelielu grīdas laukumu un ir piemērotas telpām, kurās nepietiek vietas salokāmo kāpņu atvēršanai.



Kāpņu konstrukcija ļauj ar speciāla mehānisma palīdzību bīdāmo posmu nolaist lejā vai iebīdīt un paslēpt telpā virs griestiem.



balts lūkas vāks



blīvumija



rokturis



pakāpieni ar rievām, kuras sargā kājas no slidēšanas, ir izvirzīti virs kāpņu sānu elementiem



iespējams izmantot bēniņu kāpņu piederumus (skatīt 72-75.lpp)

Tehniskie dati:

**maksimālais svars 160 kg**  
**siltuma caurlaidības koeficients U** lūkas vākam **= 1.1 W/m<sup>2</sup>K**  
**siltumizolācijas slāņa biezums 3 cm**  
**lūkas vāka biezums 3.6 cm**

pilnībā nokomplektētas, pirms uzstādīšanas nav nepieciešami papildus sagatavošanas darbi



**3** gadu  
garantija

# KĀPŅU LĒK ZĪMĒJUMS

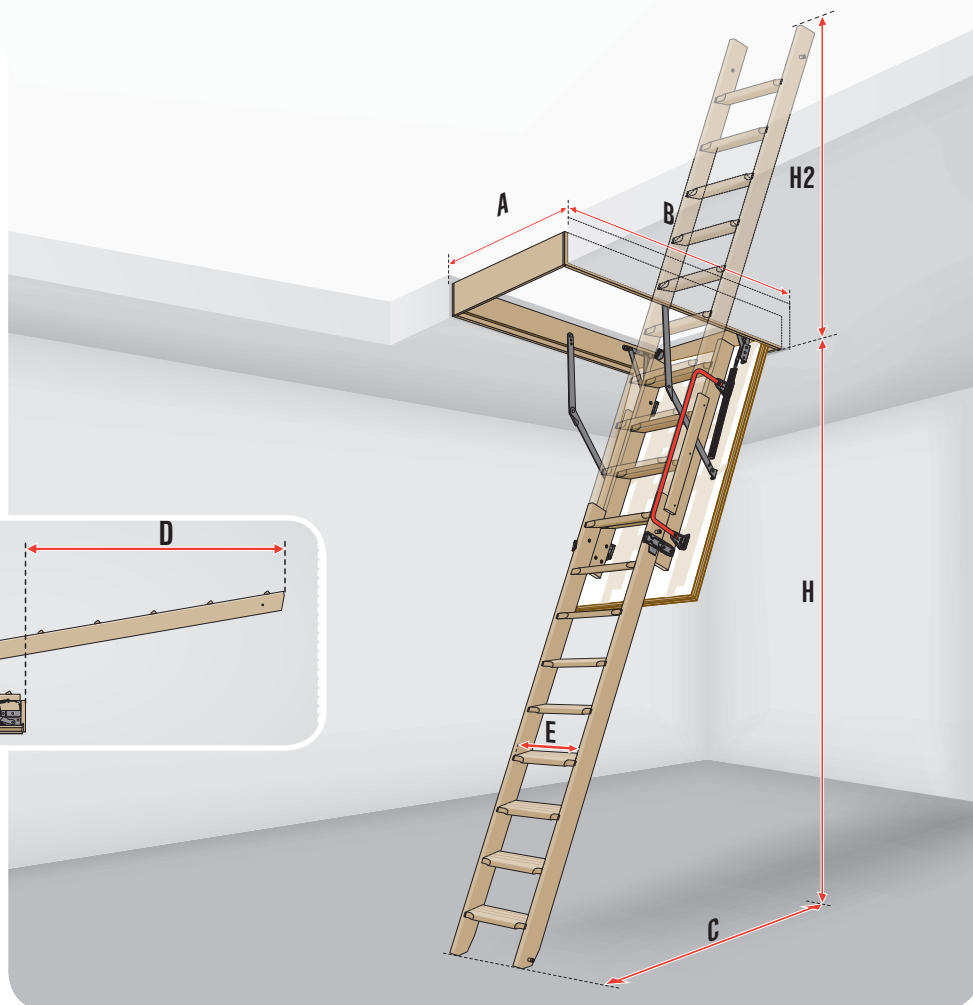
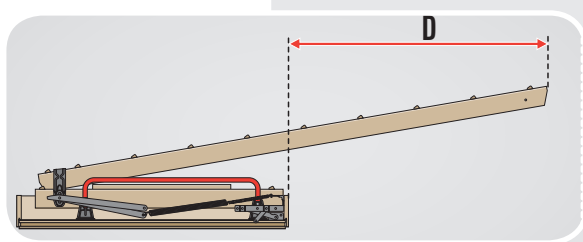

## KĀPŅU LDK IZMĒRI

Atvēruma izmēri griestos (cm)	AxB	60x120	70x120	70x130	70x140	60x120	70x120	70x130	70x140	60x120	70x120	70x130	70x140
Izbīdāmais posms LDS		LDS-9				LDS-10				LDS-11			
Telpas augstums (cm)	H	280				305				335			
Lūkas kārbas ārējie izmēri (cm)		58x118,4	68x118,4	68x128,4	68x138,4	58x118,4	68x118,4	68x128,4	68x138,4	58x118,4	68x118,4	68x128,4	68x138,4
Lūkas kārbas iekšējie izmēri (cm)		54x114	64x114	64x124	64x134	54x114	64x114	64x124	64x134	54x114	64x114	64x124	64x134
Darba attālums (cm)	C	130				140				150			
Kāpņu maks. augstums telpā virs lūkas	H2	130				155				184			
Aizvērtu kāpņu maks. garums (cm)	D	129				155				185			
Maks. starpstāvu pārseguma biezums						31,5							
Lūkas kārbas augstums (cm)						14							

## PAKĀPIENU IZMĒRI

Pakāpiena garums (cm)	E					34							
Pakāpiena platumš (cm)						8							
Attālums starp pakāpieniem (cm)						25							
Pakāpiena biezums (cm)						2							

## BĒNIŅU KĀPŅU LDK MAZUMTIRDZNIĒCĪBAS CENAS

Atvēruma izmēri griestos (cm)		60x120	70x120	70x130	70x140	60x120	70x120	70x130	70x140	60x120	70x120	70x130	70x140
Telpas augstums (cm)	H	280				305				335			
Preces kods LDK		861001	861011	861012	861013	861001	861011	861012	861013	861001	861011	861012	861013
Preces kods LDS		861101	861101	861101	861101	861102	861102	861102	861102	861103	861103	861103	861103
Cenas EUR ar PVN		181,00	187,00	207,00	223,00	203,00	209,00	229,00	245,00	207,00	213,00	233,00	249,00
Cenas EUR bez PVN		149,59	154,55	171,07	184,30	167,77	172,73	189,26	202,48	171,07	176,03	192,56	205,79

pasūtījuma izpildes laiks līdz 4 nedēļām

Sabīdāmās bēniņu kāpnes sastāv no divām daļām – augšējās LDK un izbīdāmā posma LDS – un tās ir iepakotas atsevišķi.

Kāpnes ir pieejamas tikai norādītajos izmēros.

# BĒNIŅU KĀPŅU NESTANDARTA IZMĒRI

Gadījumā, ja nav iespējams uzstādīt bēniņu kāpnes no esošā kāpņu piedāvājuma, tad ir iespējams pēc individuāla pasūtījuma izgatavot nestandarta izmēru salokāmas bēniņu kāpnes LWK Komfort.

## ▶ LŪKAS KĀRBA

Lūkas kārbu izgatavo no priedes koka un tajā pa perimetru ir iefrēzēta blīvgumija, kura nodrošina blīvu savienojumu starp lūkas vāku un kārbu. Kāpņu lūkas un griestu savienojuma vietas noseģšanai izmanto apdares listes.

## ▶ FURNITŪRA

Bēniņu kāpņu eņģu mehānisms nodrošina lūkas kārbas stabilitāti un ir mazāk iespēju, ka montāžas laikā var izmainīties kārbas diagonālie attālumi. Tādēļ ekspluatācijas laikā lūkas kārba nevar deformēties un kāpņu izmantošana ir ērta un droša. Kāpņu posmus savieno eņģes, kuras nodrošina to ērtu salocīšanu un stabilitāti ekspluatācijas laikā.

## ▶ PAKĀPIENI

Pakāpienos ir iefrēzētas rievas, kuras pasargā no kāju slidēšanas kāpņu lietošanas laikā.

## ▶ KĀPŅU PĒDAS

No plastikāta izgatavotās kāpņu pēdas pasargā grīdas segumu no mehāniskiem bojājumiem un palielina kāpņu stabilitāti (kāpņu pēdas ietilpst tikai 3-dalīgo kāpņu komplektācijā).

## ▶ LŪKAS VĀKA ATVĒRŠANAS MEHĀNISMS

Lūkas atvēršanas mehānisms ievērojami atvieglo kāpņu lietošanu. Pēc atbloķēšanas lūkas vāks atveras lēnām, bez straujām rāvīnēm, neradot apdraudējumu kāpņu lietotājam. Atvērta lūkas vāks ir pasargāts no nejaušas aizvēršanās kāpņu salocīšanas laikā.

## ▶ LŪKAS VĀKS

Sendviča veida lūkas vākā iestrādātā siltumizolācija pasargā telpas no siltuma zudumiem. Vāka redzamā daļa ir gluda, bez montāžas elementiem un neuzkrītoši iekļaujas telpas griestos.

## ▶ KĀPNES

No kvalitatīva priedes koka izgatavotās bēniņu kāpnes var būt trīsdalīgas vai četrdaļīgas. Kāpņu atvirzījums no lūkas vāka ļauj ērti novietot pēdu uz pakāpiena. Izmantotie materiāli un kāpņu konstrukcija nodrošina to izturību.



Pasūtot nestandarta izmēra bēniņu kāpnes **LWK Komfort**, jānorāda reālais griestu atvērums izmērs („A” un „B”), kā arī reālais telpas augstums („H”). Ražošanas procesā reālie kāpņu izmēri tiks samazināti, ņemot vērā montāžai nepieciešamos attālumus, platumā par 2 cm un garumā par 1.6 cm. Piemēram: griestu atvērums 52x94 cm tiks izgatavotas kāpnes ar kārbas ārējiem izmēriem 50x92.4 cm.

Pirms pasūtījuma veikšanas lūdzam pārliecināties, vai telpā būs pietiekoši vietas kāpņu atvēršanai (maks.atvēršanas attālums „R”) un to lietošanai pēc atvēršanas (darba attālums „C”), kā arī ir pietiekami vietas kāpņu vākam (pārkare pēc atvēršanas “P”).

Kāpņu LWK Komfort lūkas vāks no abām pusēm ir baltā krāsā. Kāpņu komplektā ietilpst arī kāpņu pēdas (tikai 3-daļīgām kāpnēm) un rokturis (izņemot kāpnēm ar platumu 54cm). Lūkas kārbas augstums ir 14 cm. Ja griestu biezums ir lielāks, iesakām izmantot papildrāmi LXN, skat. 69. lpp.

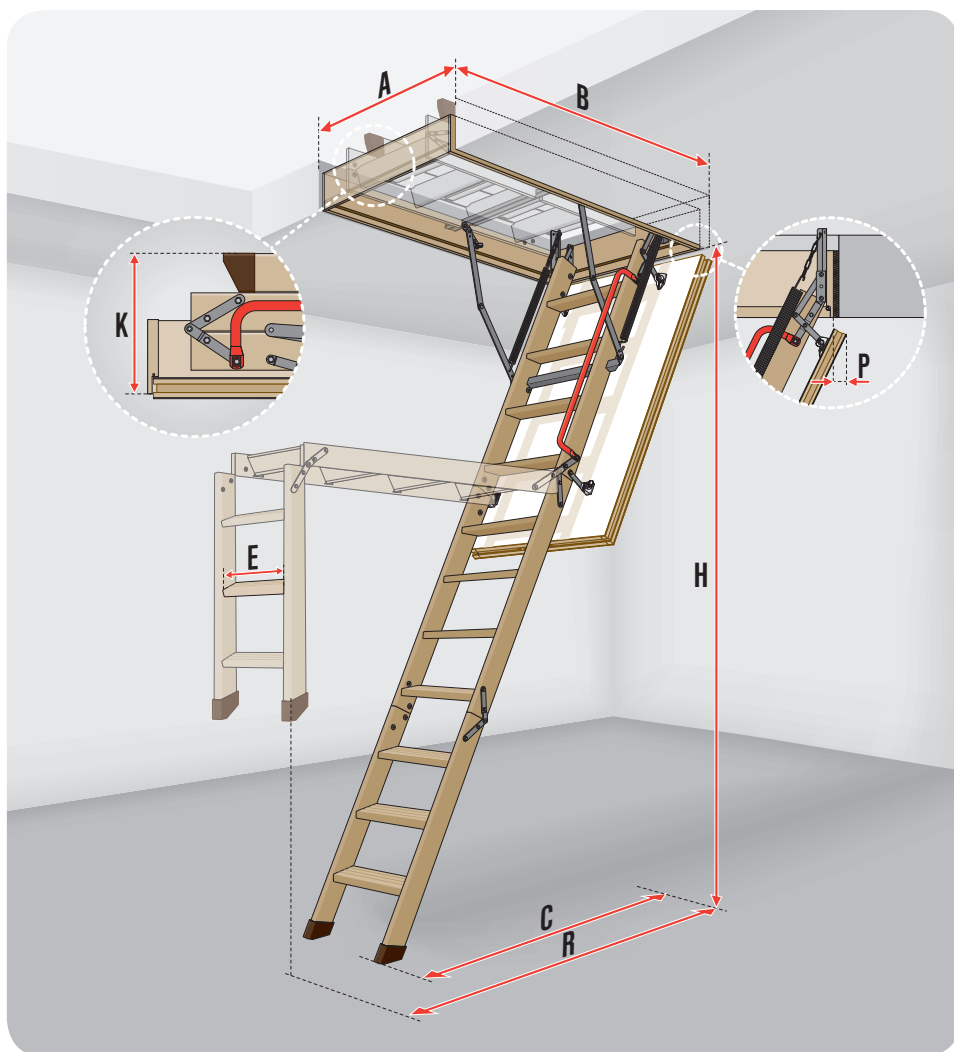

#### KĀPŅU IZMĒRI

Atvēruma platums griestos [cm]	Atvēruma garums griestos [cm]	Telpas augstums (cm)	Maks.atvēršanas attālums [cm]	Darba attālums [cm]	Pārkare pēc atvēršanas (cm)	Kāpņu posmu skaits
A	B	H	R	C	P	
54 – 86	94 – 140	200 – 280	125-156	89-120	4	3 vai 4
	130 – 140	280 – 305	155-175	120-135	4	3
	140	305 – 335	175-184	135-146	4	3

#### Pakāpiena garums E (cm): trīsdalīgajām kāpnēm

Atvēruma platums griestos [cm]	54 ≤ A < 58	58 ≤ A
Pakāpiena garums E (cm)	30	34

#### četrdaļīgajām kāpnēm

Atvēruma platums griestos [cm]	54 ≤ A < 56	56 ≤ A < 60	60 ≤ A
Pakāpiena garums E (cm)	28	30	34

pasūtījuma izpildes laiks līdz 4 nedēļām

SALOKĀMĀS BĒNIŅU KĀPNES  
AR METĀLA PAKĀPIENIEM



SALOKĀMĀS  
BĒNIŅU KĀPNES



## ► LŪKAS KĀRBA

Lūkas kārbu izgatavo no koka, metāla vai metāla rāmja, kurš savienots ar koka kārbu un tajā pa perimetru ir iefrēzēta viena vai vairākas blīvgumijas, kas nodrošina blīvu savienojumu starp lūkas vāku un kārbu. Standarta komplektā ietilpst arī apdares listes, ar kurām nosedz kāpņu lūkas un griestu savienojuma vietu. Pateicoties lūkas kārbas konstrukcijai, to var ātri un precīzi novietot vienā līmenī ar telpas griestiem.

## ► LŪKAS VĀKA ATVĒRŠANAS MEHĀNISMS

Bēniņu kāpnēs izmantotais atvēršanas mehānisms nodrošina drošu lūkas atvēršanu un vāka fiksēšanu pilnīgi atvērtā pozīcijā. Tas nodrošina drošu kāpņu atvēršanu un salikšanu. Kāpnēm LML un LMF kāpņu rokturī ir ievietots mehānisms, kurš atvieglo kāpņu posmu atvēršanu un aizvēršanu.

## ► FURNITŪRA

**Patentēts eņģu mehānisms** nodrošina lūkas kārbas stabilitāti un ir mazāk iespēju, ka montāžas laikā var izmainīties kārbas diagonālie attālumi. Tādēļ ekspluatācijas laikā lūkas kārba nevar deformēties un kāpņu izmantošana ir ērta un droša.

## ► LŪKAS VĀKS

Lūkas vāku izgatavo no koka un tas var būt vai nu **siltumizolējošs** vai **ugunsdrošs**. Vākā iestrādātā siltumizolācija pasargā telpas no siltuma zudumiem un ugunsdrošo kāpņu gadījumā arī no ievērojama temperatūras pieauguma ugunsgrēka laikā. Vāka redzamā daļa ir gluda, bez montāžas elementiem, un neuzkrītoši iekļaujas telpas griestos.

## ► PAKĀPIENI

**Pakāpienu forma un tajos iestrādātās rievas** pasargā no kāju slīdēšanas, pārvietojoties pa kāpnēm. Turklāt 8 un 13 cm plati pakāpieni nodrošina drošu un ērtu pārvietošanos pa kāpnēm.

## ► KĀPŅU PĒDAS

No plastikātā izgatavotās kāpņu pēdas pasargā grīdas segumu no mehāniskiem bojājumiem un palielina kāpņu stabilitāti.

## ► METĀLA KĀPŅU

konstrukcija, kā arī dubultais savienojums eņģu vietās **garantē to izturību un stabilitāti**. Kāpņu elementi nokrāsoti ar nodilumizturīgu krāsu pelēkā tonī RAL 7022 vai sudraba tonī RAL 9006. Dažas kāpnes ir aprīkotas ar izbīdāmām pēdītēm. Tas ļauj pielāgot kāpņu augstumu telpai bez piezāģēšanas.

METĀLA BĒNIŅU  
KĀPNES



# SALOKĀMĀS BĒNIŅU KĀPNES AR METĀLA PAKĀPIENIEM

**LMS**  
SMART

NORMA  
**EN**  
**14975**

**U=1,1**  
W/m<sup>2</sup>K

Bēniņu kāpnes **LMS** ir trīsdaļīgas, kāpņu posmi izgatavoti no metāla un nokrāsoti pelēkā tonī RAL 7022. Kāpņu lūka ir izgatavota no priedes koka un tās siltumizolējošais vāks apšūts ar preskartonu, kuru var nokrāsot vēlāmajā tonī, aplīmēt vai citādi pielāgot telpas interjeram.



Metāla kāpnes ar speciālas konstrukcijas enģēm garantē drošu kāpņu izmantošanu – pieļaujamais maksimālais svars ir 200 kg.



kāpņu pēdas



smilškrāsas  
lūkas vāks



blīvumija



pakāpieni ar rievām,  
kuras sargā kājas no  
slidēšanas



iespējams izmantot bēniņu kāpņu piederumus (skatīt 72-75.lpp)

Tehniskie dati:

**maksimālais svars 200 kg**  
**siltuma caurlaidības koeficients  $U_{\text{lūkas vākam}} = 1.1 \text{ W/m}^2\text{K}$**   
**siltumizolācijas slāņa biezums 3 cm**  
**lūkas vāka biezums 3.6 cm**

pilnībā nokomplektētas, pirms uzstādīšanas nav nepieciešami papildus sagatavošanas darbi



**3** gadu  
garantija



# KĀPŅU LĪMS ZĪMĒJUMS

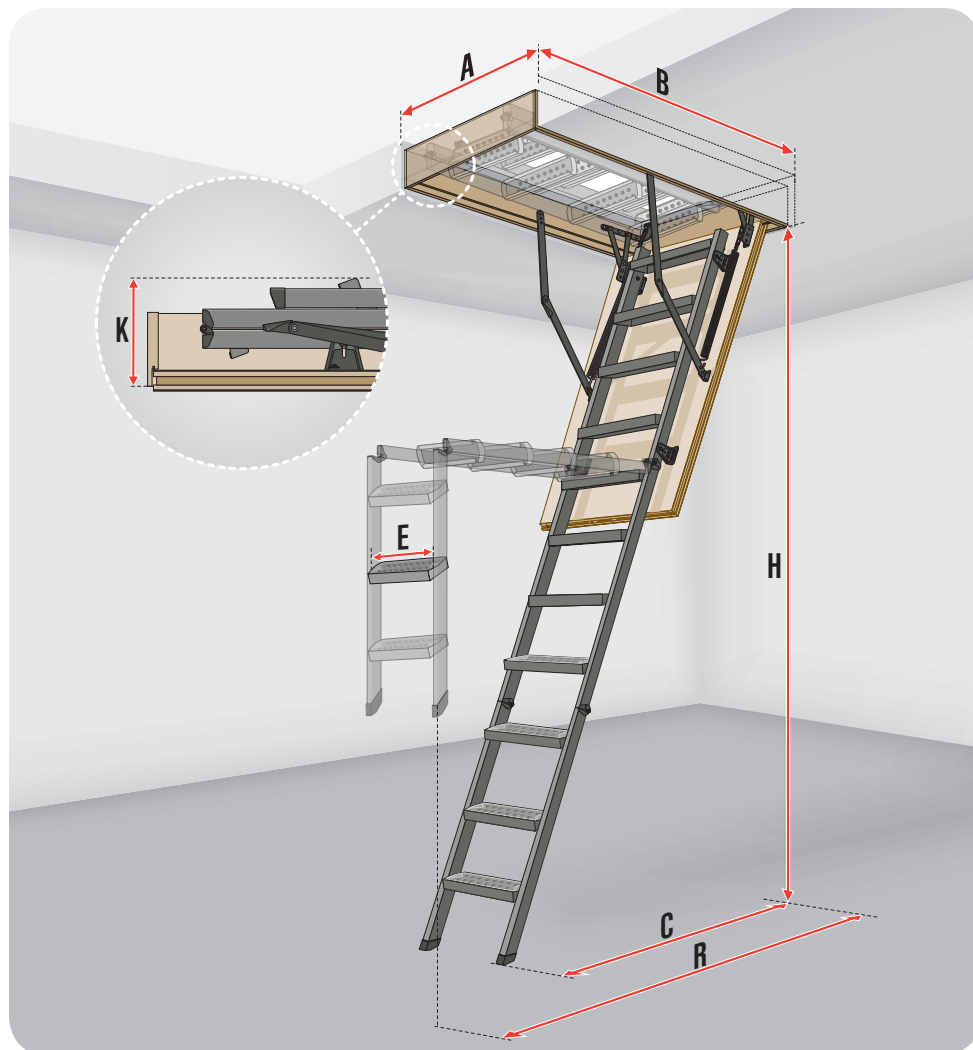

## KĀPŅU LMS IZMĒRI

Atvēruma izmēri griestos (cm)	AxB	55x111	60x111	60x120	70x120	70x130	70x140	60x130	70x130	70x140
Telpas augstums (cm)	H	280						305		
Lūkas kārbas ārējie izmēri (cm)		55x111	58x111	58x118,4	68x118,4	68x128,4	68x138,4	68x128,4	68x128,4	68x138,4
Lūkas kārbas iekšējie izmēri (cm)		51x107	54x107	54x114	64x114	64x124	64x134	54x124	64x124	64x134
Aizvērtu kāpņu augstums (cm)	K	25,5								
Maks. atvēršanas attālums (cm)	R	157						175		
Darba attālums (cm)	C	118,5						127		
Lūkas kārbas augstums (cm)		14								

## PAKĀPIENU IZMĒRI

Pakāpiena garums (cm)	E	34								
Pakāpiena platumš (cm)		8								
Attālums starp pakāpieniem (cm)		25								

## BĒNIŅU KĀPŅU LMS MAZUMTIRDZNIĒCĪBAS CENAS

Atvēruma izmēri griestos (cm)		55x111	60x111	60x120	70x120	70x130	70x140	60x130	70x130	70x140
Telpas augstums (cm)	H	280						305		
Preces kods		861221	861204	861201	861211	861212	861213	861251	861253	861254
Cenas EUR ar PVN		176,00	176,00	176,00	181,00	187,00	201,00	210,00	210,00	222,00
Cenas EUR bez PVN		145,45	145,45	145,45	149,59	154,55	166,12	173,55	173,55	183,47

pasūtījuma izpildes laiks līdz 4 nedēļām

Kāpnes ir pieejamas tikai norādītajos izmēros.

METĀLA  
BĒNIŅU KĀPNES



# SALOKĀMĀS BĒNIŅU KĀPNES AR METĀLA PAKĀPIENIEM

**LMK**  
KOMFORT

NORMA  
**EN**  
**14975**

**U=1,1**  
W/m<sup>2</sup>K

Bēniņu kāpņu **LMK** lūkas vāks apšūts ar baltu preskartonu, un kāpņu komplektācijā ietilpst rokturis, kuru piestiprina pie kāpņu kronšteiniem.



Balts lūkas vāks un rokturis, kurš atvieglo pārvietošanos pa kāpnēm.



kāpņu pēdas



rokturis



balts lūkas vāks



pakāpieni ar rievām,  
kuras sargā kājas no  
slidēšanas



blīvgumija



iespējams izmantot bēniņu kāpņu piederumus (skatīt 72-75.lpp)

Tehniskie dati:  
**maksimālais svars 200 kg**  
**siltuma caurlaidības koeficients U<sub>lūkasvākam</sub> = 1.1 W/m<sup>2</sup>K**  
**siltumizolācijas slāņa biezums 3 cm**  
**lūkas vāka biezums 3.6 cm**

pilnībā nokomplektētas, pirms uzstādīšanas  
nav nepieciešami papildus sagatavošanas darbi



**3** gadu  
garantija

# KĀPŅU LMK ZĪMĒJUMS

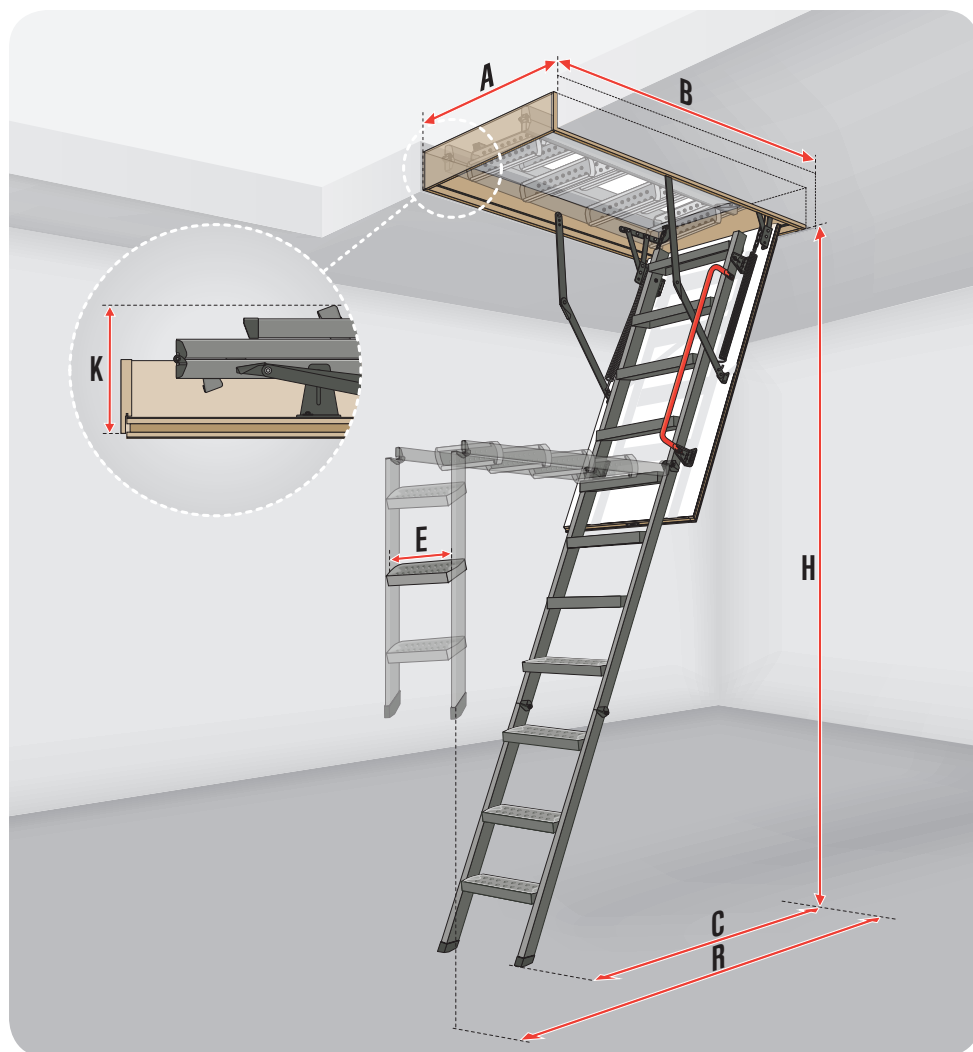

## KĀPŅU LMK IZMĒRI

Atvēruma izmēri griestos (cm)	AxB	55x111	60x111	60x120	70x120	70x130	70x140	60x130	70x130	70x140
Telpas augstums (cm)	H	280						305		
Lūkas kārbas ārējie izmēri (cm)		55x111	58x111	58x118,4	68x118,4	68x128,4	68x138,4	68x128,4	68x128,4	68x138,4
Lūkas kārbas iekšējie izmēri (cm)		51x107	54x107	54x114	64x114	64x124	64x134	54x124	64x124	64x134
Aizvērtu kāpņu augstums (cm)	K	25,5								
Maks. atvēršanas attālums (cm)	R	157						175		
Darba attālums (cm)	C	118,5						127		
Lūkas kārbas augstums (cm)		14								

## PAKĀPIENU IZMĒRI

Pakāpiena garums (cm)	E	34								
Pakāpiena platums (cm)		8								
Attālums starp pakāpieniem (cm)		25								

## BĒNIŅU KĀPŅU LMK MAZUMTIRDZniecības CENAS

Atvēruma izmēri griestos (cm)		55x111	60x111	60x120	70x120	70x130	70x140	60x130	70x130	70x140
Telpas augstums (cm)	H	280						305		
Preces kods		861421	861404	861401	861411	861412	861413	861451	861453	861454
Cenas EUR ar PVN		208,00	208,00	208,00	215,00	215,00	223,00	275,00	275,00	290,00
Cenas EUR bez PVN		171,90	171,90	171,90	177,69	177,69	184,30	227,27	227,27	239,67

pasūtījuma izpildes laiks līdz 4 nedēļām

Kāpnes ir pieejamas tikai norādītajos izmēros.

METĀLA  
BĒNIŅU KĀPNES



# SALOKĀMĀS BĒNIŅU KĀPNES AR METĀLA PAKĀPIENIEM

**LML**  
LUX

NORMA  
**EN**  
**14975**

**U=1,1**  
W/m<sup>2</sup>K

Bēniņu kāpnes **LML Lux** ir trīsdalīgas salokāmas bēniņu kāpnes ar baltu, siltumizolējošu lūkas vāku. Kāpņu lūkas kārba izgatavota no koka un integrēta metāla rāmī ar apdares listēm, kuras nosedz griestu un kāpņu lūkas savienojuma vietu. Aizverot lūkas vāku pēc kāpņu izmantošanas, tas nofiksējas pats, tādēļ nav nepieciešams izmantot slēdzeni.

Kāpņu rokturī ir mehānisms, kurš atvieglo kāpņu atvēršanu un aizvēršanu.

Lūkas koka kārba ir integrēta tērauda rāmī ar metāla apdares listēm un montāžas kronšteiniem, kuri nodrošina vienkāšu un ātru kāpņu montāžu.

Kāpņu lūkā novietotais papildu pakāpiens atvieglo nokļūšanu bēniņu telpās.

Kāpņu noslēdzošie elementi ar kāpņu pēdām ir izbīdāmi un tas dod iespēju ātri pielāgot kāpnis telpas augstumam, kā arī tās nav nepieciešams piezāgēt.



izbīdāmas  
kāpņu pēdas



balts lūkas vāks



apdares listes



blīvumija



rokturis ar mehānismu,  
kurš atvieglo kāpņu  
atvēršanu un aizvēršanu



montāžas kronšteini ērtai  
kāpņu uzstādīšanai



13 cm plati pakāpieni ar  
rievām, kuras sargā kājas  
no slidēšanas



iespējams izmantot bēniņu kāpņu piederumus (skatīt 72-75.lpp)

Tehniskie dati:  
**maksimālais svars 200 kg**  
**siltuma caurlaidības koeficients U<sub>lūkas vākam</sub> = 1.1 W/m<sup>2</sup>K**  
**siltumizolācijas slāņa biezums 3 cm**  
**lūkas vāka biezums 3.6 cm**

pilnībā nokomplektētas, pirms uzstādīšanas  
nav nepieciešami papildus sagatavošanas darbi



**3** gadu  
garantija



# KĀPŅU LML ZĪMĒJUMS

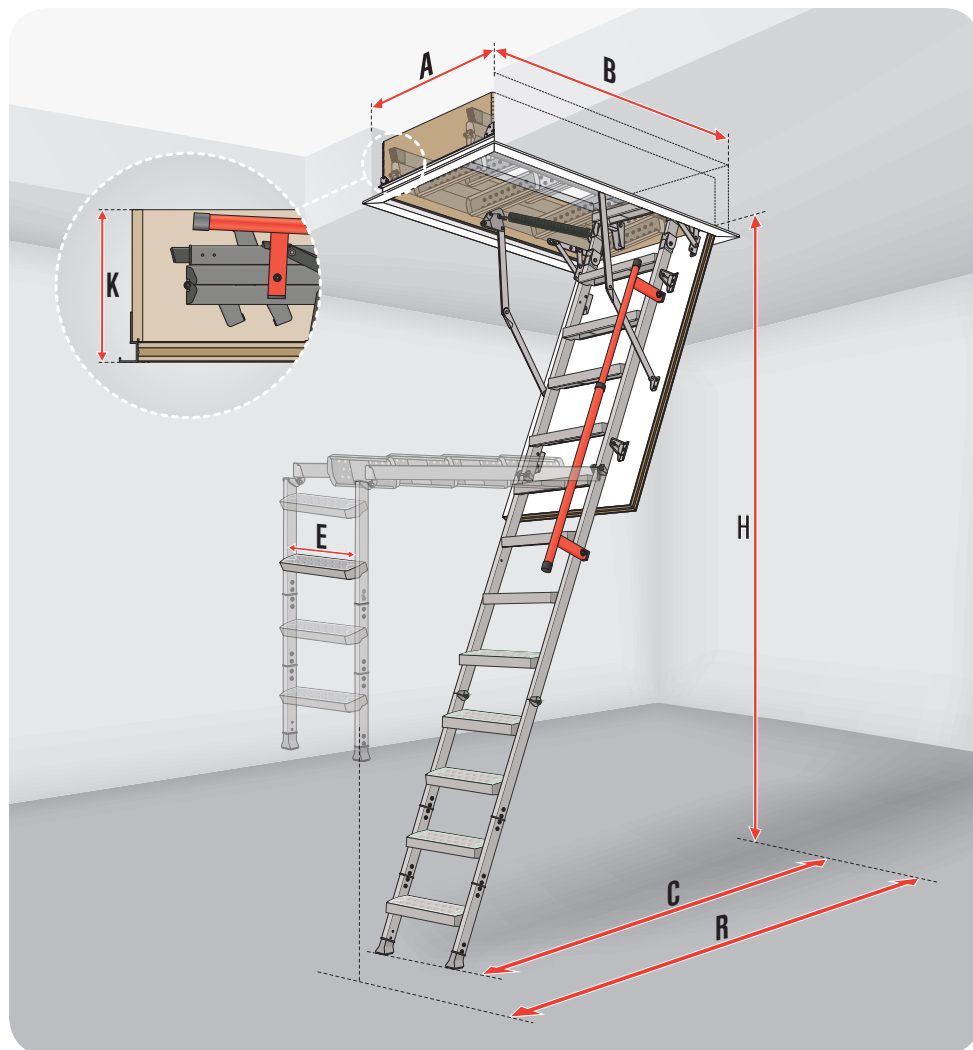

## KĀPŅU LML IZMĒRI

Atvēruma izmēri griestos (cm)	AxB	60x120	70x120	70x130	70x140	86x130*	60x130	70x130	70x140	86x130*	
Telpas augstums (cm)	H	280					305				
Lūkas kārbas ārējie izmēri (cm)		59,6x118,6	68,6x118,6	68,6x128,6	68,6x138,6	84x128	59,6x128,6	68,6x128,6	68,6x138,6	84x138	
Lūkas kārbas iekšējie izmēri (cm)		55x114	64x114	64x124	64x134	80x124	55x124	64x124	64x134	80x130	
Aizvērtu kāpņu augstums (cm)	K	31,5									
Maks. atvēršanas attālums (cm)	R	165					176				
Darba attālums (cm)	C	120					130				
Lūkas kārbas augstums (cm)		31,5									

## PAKĀPIENU IZMĒRI

Pakāpiena garums (cm)	E	35									
Pakāpiena platums (cm)		13									
Attālums starp pakāpieniem (cm)		25									

## BĒNIŅU KĀPŅU LML LUX MAZUMTIRDZniecības CENAS

Atvēruma izmēri griestos (cm)		60x120	70x120	70x130	70x140	86x130	60x130	70x130	70x140	86x130	
Telpas augstums (cm)	H	280					305				
Preces kods		862401	862411	862412	862413	862496	862451	862453	862454	862497	
Cenas EUR ar PVN		470,00	485,00	505,00	530,00	710,00	545,00	559,00	569,00	735,00	
Cenas EUR bez PVN		388,43	400,83	417,36	438,02	586,78	450,41	461,98	470,25	607,44	

pasūtījuma izpildes laiks līdz 4 nedēļām

Kāpnes ir pieejamas tikai norādītajos izmēros.

METĀLA  
BĒNIŅU KĀPNES



# SĀLOKĀMĀS BĒNIŅU KĀPNĒS AR METĀLA PAKĀPIENIEM

LMP

NORMA  
**EN**  
**14975**

**U=1,1**  
W/m<sup>2</sup>K

LMP ir jaunākās paaudzes kāpnēs, kas **nodrošina maksimāli ērtu un drošu nokļūšanu bēniņos pat no telpām ar ļoti augstiem griestiem**. Kāpnēs paredzētas izmantošanai telpās, kuru augstums ir **no 300 līdz 366 cm**.

**jaunums!**



Neliels attālums no pēdējā pakāpiena līdz bēniņu grīdai



Kāpņu rokturī mehānisms, kurš atvieglo kāpņu atvēršanu un aizvēršanu

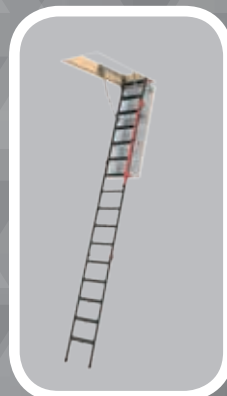

Kāpnēs paredzētas motāžai telpās ar augstiem griestiem



kāpņu pēdas



rokturis ar mehānismu, kurš atvieglo kāpņu atvēršanu un aizvēršanu



balts lūkas vāks



pakāpieni ar rievām, kuras sargā kājas no slidešanas



apdares listes



iespējams izmantot bēniņu kāpņu piederumus (skatīt 72-75.lpp)



366 cm  
↑  
telpām ar augstiem griestiem

Tehniskie dati:  
**maksimālais svars 200 kg**  
**siltuma caurlaidības koeficients  $U_{lūkas\ vāks} = 1.1\ W/m^2K$**   
**siltumizolācijas slāņa biezums 3 cm**  
**lūkas vāka biezums 3.6 cm**

pilnībā nokomplektētas, pirms uzstādīšanas nav nepieciešami papildus sagatavošanas darbi



**3** gadu  
garantija

# KĀPŅU LMP ZĪMĒJUMS



## Kāpņu LMP izmēri

Atvēruma izmēri griestos (cm)	AxB	60x144	70x144	86x144
Lūkas kārbas ārējie izmēri (cm)	WxL	58x142,2	68x142,2	84x142,2
Telpas augstums (cm)	H	366		
Minimālais telpas augstums (cm)	H min.	300		
Maksimālais atvēršanas attālums (cm)	R	196		
Darba attālums (cm)	C	145		
Pārkare pēc atvēršanas (cm)	K	32		
Lūkas kārbas augstums (cm)	E	34		

## Bēniņu kāpņu LMP mazumtirdzniecības cenas

Atvēruma izmēri griestos (cm)		60x144	70x144	86x144
Telpas augstums (cm)	H	280		
Preces kods		869334	869335	869336
Cenas EUR ar PVN		590,00	615,00	655,00
Cenas EUR bez PVN		487,60	508,26	541,32

pasūtījuma izpildes laiks līdz 4 nedēļām

Kāpnes ir pieejamas tikai norādītajos izmēros.

METĀLA  
BĒNIŅU KĀPNES

# SALOKĀMĀS BĒNIŅU KĀPNES AR METĀLA PAKĀPIENIEM

**jaunums!**

**LMF 45**  
UGUNSDROŠĀS

EN 13501-2  
**EI, 45**

NORMA  
**EN 14975**

**U=0,6\***  
W/m²K

Ugunsdrošās bēniņu kāpnēs ar metāla pakāpieniem **LMF 45** ir jaunākās paaudzes produkts, kas atbilst augstām ugunsdrošības prasībām, kā arī nodrošina ērtu un drošu nokļūšanu bēniņos. Kāpnēs **45 minūtes** nodrošina aizsardzību pret uguns un dūmu nokļūšanu caur bēniņu kāpnēm gan no telpas uz bēniņiem, gan pretējā virzienā. Kāpnes pieejamas arī telpām ar augstiem griestiem – līdz pat 358 cm.

Trīskārša blīvumiju sistēma garantē perfektu noblīvēšanu.

margas kāpnēm telpas augstumam līdz 358 cm

Kāpnēm telpas augstumam līdz 358 cm rokturī ir mehānisms, kurš atvieglo kāpņu atvēršanu un aizvēršanu

Neliels attālums no pēdējā pakāpiena līdz bēniņu grīdai

Lūkas vāka mehānisms izveidots tā, ka atverot lūkas vāku, kāpnes attālinās no tā un kāpņu lietošana kļūst ērtāka.

No abām pusēm balto kāpņu lūkas vāku pa perimetru apņem speciāls blīvējums, kurš augstas temperatūras ietekmē izplešas un neļauj izplatīties liesmām un ieplūst dūmiem telpā, kurā nav ugunsgrēks.

\* ražotāja iekšējie aprēķini



kāpņu pēdas



ugnsdrošs lūkas vāks



trīs blīvumijas



rokturis ar mehānismu, kurš atvieglo kāpņu atvēršanu un aizvēršanu (kāpnēm, kuras paredzētas telpām ar augstumu līdz 358 cm)



rokturis (kāpnēm, kuras paredzētas telpām ar augstumu 280cm un 305 cm)



pakāpieni ar rievām, kuras sargā kājas no slidēšanas



iespējams izmantot bēniņu kāpņu piederumus (skatīt 72-75.lpp)

Tehniskie dati:  
maksimālais svars **200 kg**  
siltuma caurlaidības koeficients  $U_{kāpnēm} = 0,6^* \text{ W/m}^2\text{K}$   
ugnsdrošības klase  $E_1/E_2 = 45\text{min}$   
siltumizolācijas slāņa biezums **7,4 cm**  
lūkas vāka biezums **8 cm**

pilnībā nokomplektētas, pirms uzstādīšanas nav nepieciešami papildus sagatavošanas darbi



**3** gadu  
garantija



# KĀPŅU LMF 45 ZĪMĒJUMS



## Kāpņu LMF 45 izmēri

Atvēruma izmēri griestos (cm)	AxB	60x120	70x120	70x130	70x140	86x130	70x130	70x140	86x130	60x140	70x140	86x140	
Telpas augstums (cm)	H	280						305			358		
Lūkas kārbas ārējie izmēri (cm)		58x118	68x118	68x128	68x138	84x128	68x128	68x138	84x128	58x138	68x138	84x138	
Lūkas kārbas iekšējie izmēri (cm)		54x114	64x114	64x124	64x134	80x124	64x124	64x134	80x124	54x134	64x134	80x130	
Aizvērtu kāpņu augstums (cm)	K	41									39		
Maksimālais atvēršanas attālums (cm)	R	156						167			194		
Darba attālums (cm)	C	125						135			155		
Pārkare pēc atvēršanas (cm)	P							4					
Lūkas kārbas augstums (cm)								22					

## PAKĀPIENU IZMĒRI

Pakāpiena garums (cm)	E							34					
Pakāpiena platumš (cm)	S							8					
Attālums starp pakāpieniem (cm)	G							25					

## Bēniņu kāpņu LMF 45 mazumtirdzniecības cenas

Atvēruma izmēri griestos (cm)		60x120	70x120	70x130	70x140	86x130	70x130	70x140	86x130	60x140	70x140	86x140	
Telpas augstums (cm)	H	280						305			358		
Preces kods		866401	866411	866412	866413	866496	866453	866454	866497	8664AA	8664AB	8664AC	
Cenas EUR ar PVN		545,00	555,00	575,00	585,00	595,00	620,00	640,00	655,00	870,00	910,00	955,00	
Cenas EUR bez PVN		450,41	458,68	475,21	483,47	491,74	512,40	528,93	541,32	719,01	752,07	789,26	

pastāvīgā piedāvājumā

pasūtījuma izpildes laiks līdz 4 nedēļām

Kāpnes ir pieejamas tikai norādītajos izmēros.

# SALOKĀMĀS BĒNIŅU KĀPNES AR METĀLA PAKĀPIENIEM



Bēniņu kāpņu **LMF** izgatavošanā izmantotie risinājumi garantē to atbilstību augstām ugunsdrošības prasībām, kā arī nodrošina drošu un ērtu nokļūšanu bēniņos. **Kāpnes LMF 120 minūtes** nodrošina aizsardzību pret uguns un dūmu nokļūšanu caur bēniņu kāpnēm **gan no telpas uz bēniņiem, gan pretējā virzienā.**



Kāpņu lūkas kārba integrēta metāla rāmī ar apdares listēm, kuras nosedz griestu un kāpņu lūkas savienojuma vietu. Rāmja stūros ir montāžas kronšteini, ar kuriem kāpņu lūku var ātri un precīzi novietot vienā līmenī ar telpas griestiem.

Kāpņu lūkā novietotais papildu pakāpiens atvieglo nokļūšanu bēniņu telpas.

Speciāla lūkas vāka konstrukcija un ražošanā izmantotie materiāli nodrošina to, ka bēniņu kāpnes 120 min. kalpos kā šķērslis uguns un dūmu izplatīšanās ceļā.

Kāpņu rokturī ir mehānisms, kurš atvieglo kāpņu atvēršanu un aizvēršanu.

\* ražotāja iekšējie aprēķini



izbīdāmas kāpņu pēdas



rokturis ar mehānismu, kurš atvieglo kāpņu atvēršanu un aizvēršanu



ugunsdrošs lūkas vāks



montāžas kronšteini ērtai kāpņu uzstādīšanai



apdares listes



13 cm plati pakāpieni ar rievām, kuras sargā kājas no slidēšanas



divas blīvumijas



iespējams izmantot bēniņu kāpņu piederumus (skatīt 72-75.lpp)

Tehniskie dati:  
maksimālais svars 200 kg  
siltuma caurlaidības koeficients  $U_{\text{lūkas vākam}} = 0,79^* \text{ W/m}^2\text{K}$   
ugunsdrošības klase EI<sub>2</sub>=120 min  
siltumizolācijas slāņa biezums 8 cm  
lūkas vāka biezums 8.2 cm

pilnībā nokomplektētas, pirms uzstādīšanas nav nepieciešami papildus sagatavošanas darbi



# KĀPŅU LMF ZĪMĒJUMS

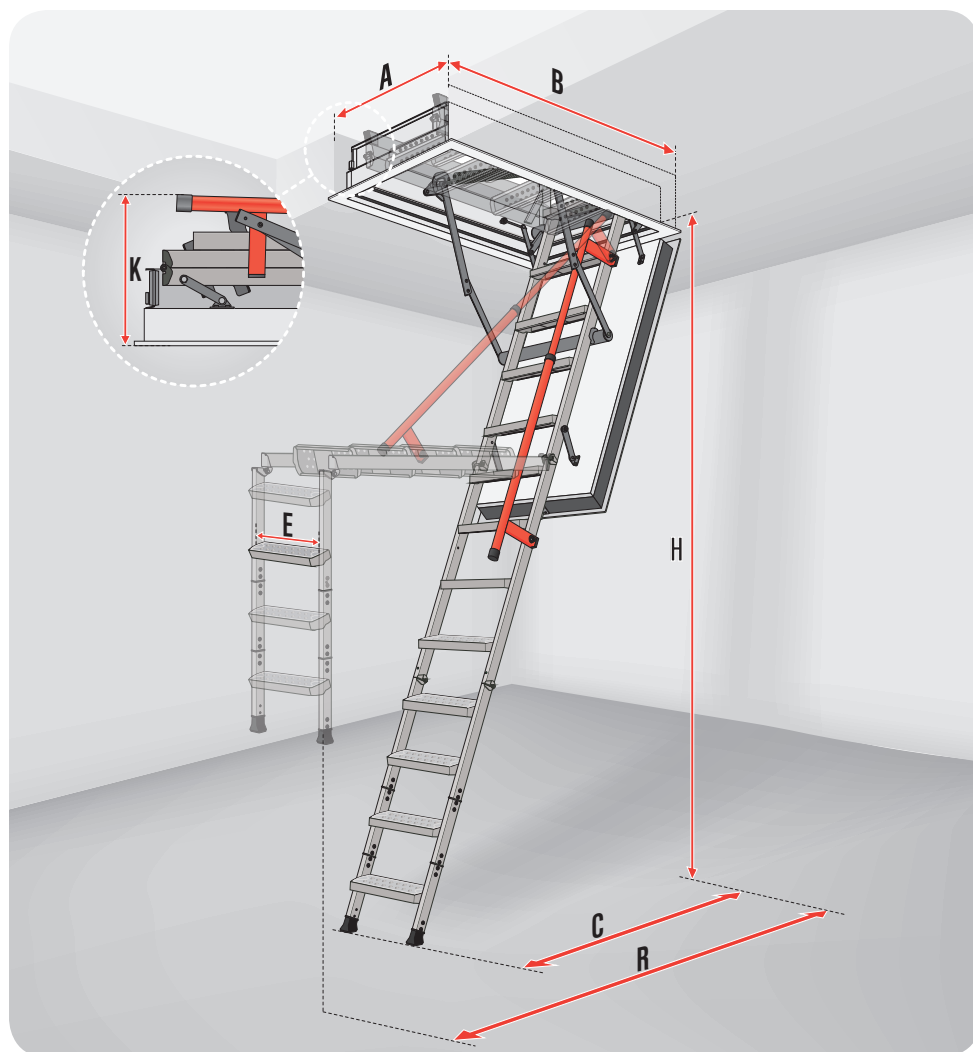

## KĀPŅU LMF IZMĒRI

Atvēruma izmēri griestos (cm)	AxB	60x120	70x120	70x130	70x140	86x130	70x130	70x140	86x130	
Telpas augstums (cm)	H	280					305			
Lūkas kārbas ārējie izmēri (cm)		59x118	68x118	68x128	68x138	84x128	68x128	68x138	84x128	
Lūkas kārbas iekšējie izmēri (cm)		55x114	64x114	64x124	64x134	80x124	64x124	64x134	80x124	
Aizvērtu kāpņu augstums (cm)	K	34								
Maks. atvēršanas attālums (cm)	R	165					176			
Darba attālums (cm)	C	120					130			
Lūkas kārbas augstums (cm)		16								

## PAKĀPIENU IZMĒRI

Pakāpiena garums (cm)	E	35							
Pakāpiena platums (cm)		13							
Attālums starp pakāpieniem (cm)		25							

## BĒNIŅU KĀPŅU LMF MAZUMTIRDZniecības CENAS

Atvēruma izmēri griestos (cm)		60x120	70x120	70x130	70x140	86x130	70x130	70x140	86x130	
Telpas augstums (cm)	H	280					305			
Preces kods		862501	862511	862512	862513	862596	862553	862554	862597	
Cenas EUR ar PVN		1398,00	1419,00	1462,00	1483,00	1504,00	1525,00	1567,00	1589,00	
Cenas EUR bez PVN		1155,37	1172,73	1208,26	1225,62	1242,98	1260,33	1295,04	1313,22	

pasūtījuma izpildes laiks līdz 4 nedēļām

Kāpnes ir pieejamas tikai norādītajos izmēros.



SABĪDĀMĀS BĒNINU KĀPNĒS

SABĪDĀMĀS  
BĒNINU  
KĀPNĒS



## ► LŪKAS KĀRBA

Lūkas kārbu izgatavo no koka, metāla vai metāla rāmja, kurš savienots ar koka kārbu un tajā pa perimetru ir iefrēzēta blīvgumija, kas nodrošina blīvu savienojumu starp lūkas vāku un kārbu. Standarta komplektā ietilpst arī apdares listes, ar kurām nosedz kāpņu lūkas un griestu savienojuma vietu. Pateicoties lūkas kārbas konstrukcijai, to var ātri un precīzi novietot vienā līmenī ar telpas griestiem.

## ► LŪKAS VĀKA ATVERŠANAS MECHANISMS

Regulējamās atsperes ievērojami atvieglo kāpņu lietošanu. Pēc atbloķēšanas lūkas vāks atveras lēnām, bez straujiem rāvieniem. Atvērtas lūkas vāks nevar nejauši aizvērties kāpņu salocīšanas laikā.

## ► FURNITŪRA

**Patentēts eņģu mehānisms** nodrošina lūkas kārbas stabilitāti un ir mazāk iespēju, ka montāžas laikā var izmainīties kārbas diagonālie attālumi. Tādēļ ekspluatācijas laikā lūkas kārba nevar deformēties un kāpņu izmantošana ir ērta un droša.

## ► LŪKAS VĀKS

Sabīdāmo metāla bēniņu kāpņu lūkas vāks ir baltā krāsā un tas var būt vai nu **siltumizolējošs** vai **ugunsdrošs**. Lūkas vāku izgatavo no koka vai koka un metāla. Vāka redzamā daļa ir gluda, bez montāžas elementiem un neuzkrītoši iekļaujas telpas griestos.

## ► PAKĀPIENI

**Pakāpienu forma un tajos iestrādātās rievas** pasargā no kāju slīdēšanas, pārvietojoties pa kāpnēm.

## ► KĀPNES

Pateicoties kāpņu šķērveida sabīdīšanas principam, saliktā veidā kāpnēs ir ļoti kompakts un neaizņem daudz vietas, tādēļ tās var iebūvēt neliela izmēra griestu atvērumos (mazākais lūkas kārbas izmērs ir 50x70 cm). Pakāpieni konstruēti tā, ka, pielāgojot kāpnēs telpas augstumam, tās nav jāpiezāģē. Kāpņu „S” veida sānu elementus kāpņu lietošanas laikā var izmantot kā rokturus.

SABĪDĀMĀS  
BĒNIŅU KĀPNES



# SABĪDĀMĀS BĒNIŅU KĀPNES AR METĀLA PAKĀPIENIEM

LST

NORMA  
**EN  
14975**

**U=1,1**  
W/m<sup>2</sup>K

➤ Bēniņu kāpnes **LST** ir sabīdāmas šķērveida kāpnes ar baltu, 3.6 cm biezu siltumizolējošu lūkas vāku. Kāpņu lūkas kārba ir izgatavota no koka un tās uzstādīšanai telpas griestos kalpo montāžas kronšteini. Lūkas vāka atvēršanas mehānisms to stabili notur jebkurā leņķī un garantē drošu kāpņu izmantošanu. Aizverot lūkas vāku pēc kāpņu izmantošanas, tas nofiksējas pats, tādēļ nav nepieciešams izmantot slēdzeni. Kāpnes ir nokrāsotas pelēkā krāsā RAL 7022. Pievienojot kāpnēm divus papildus pakāpienus LSS, tās iespējams izmantot telpās ar maksimālo augstumu līdz 330 cm.



Lūkas koka kārba ar metāla apdares listēm un montāžas kronšteiniem, kuri nodrošina vienkāršu un ātru kāpņu montāžu.



balts lūkas vāks



iespēja pievienot vai atvienot kāpņu pakāpienu



apdares listes



montāžas kronšteini ērtai kāpņu uzstādīšanai



blīvgumija



iespēja pielāgot kāpnis telpas augstumam



pakāpieni ar rievām, kuras sargā kājas no slidēšanas



iespējams izmantot bēniņu kāpņu piederumus (skatīt 72-75.lpp)

Tehniskie dati:  
**maksimālais svars 200 kg**  
siltuma caurlaidības koeficients **U** = 1.1 W/m<sup>2</sup>K  
siltumizolācijas slāņa <sup>lūkas vākam</sup>biezums 3 cm  
lūkas vāka biezums 3.6 cm

pilnībā nokomplektētas, pirms uzstādīšanas nav nepieciešami papildus sagatavošanas darbi



**3** gadu  
garantija

# KĀPŅU LST ZĪMĒJUMS

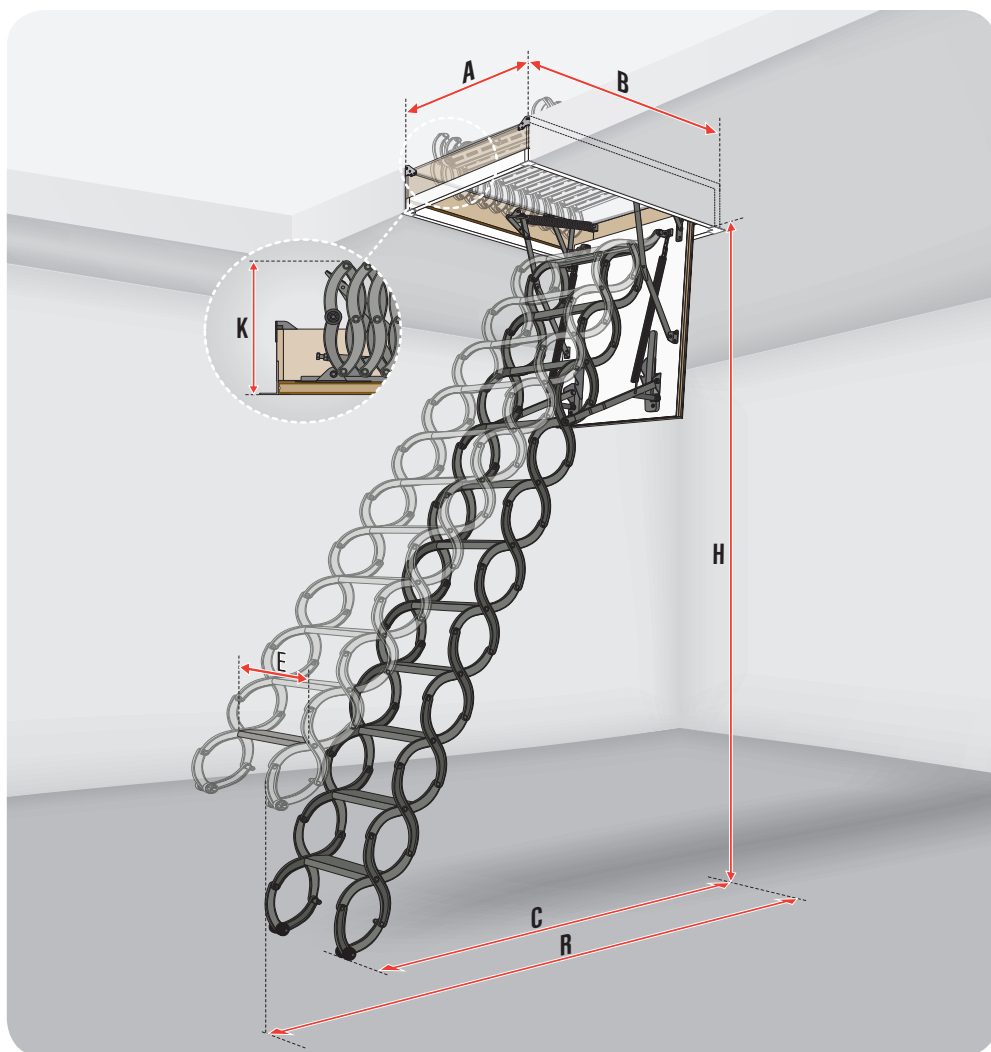

## KĀPŅU LST IZMĒRI

		Kāpņu standarta garums				
Atvēruma izmēri griestos (cm)	AxB	51x80	60x90	60x120	70x80	70x120
Telpas augstums (cm)	H	250–280				
Lūkas kārbas ārējie izmēri (cm)		51x79,4	59x89,4	59x119,4	69x79,4	69x119,4
Lūkas kārbas iekšējie izmēri (cm)		46x74	54x84	54x114	64x74	64x114
Aizvērtu kāpņu augstums (cm)	K	38,2				
Maks. atvēršanas attālums (cm)	R	150				
Darba attālums (cm)	C	146–134				
Lūkas kārbas augstums (cm)		18				

## PAKĀPIENU IZMĒRI

Pakāpiena garums (cm)	E	26	30	38
Pakāpiena platums (cm)		8		
Attālums starp pakāpieniem (cm)		24-26		
Pakāpiena biezums (cm)		11		
Saderība ar pakāpieniem LSS		LSS-26	LSS-31	LSS-38

## BĒNIŅU KĀPŅU LST MAZUMTIRDZniecības CENAS

Atvēruma izmēri griestos (cm)		51x80	60x90	60x120	70x80	70x120
Telpas augstums (cm)	H	250–280				
Preces kods		<b>860402</b>	<b>860423</b>	<b>860426</b>	<b>860432</b>	<b>860436</b>
Cenas EUR ar PVN		<b>330,00</b>	<b>345,00</b>	<b>360,00</b>	<b>345,00</b>	<b>370,00</b>
Cenas EUR bez PVN		272,73	285,12	297,52	285,12	305,79

pasūtījuma izpildes laiks līdz 4 nedēļām

Kāpnes ir pieejamas tikai norādītajos izmēros.

Saisinot kāpnes par 1 pakāpienu (10 pakāpieni)		Kāpņu standarta garums (11 pakāpieni)		Pagarinot kāpnes par 1 pakāpienu (12 pakāpieni)		Pagarinot kāpnes par 2 pakāpieniem (13 pakāpieni)	
230	250	250	280	280	300	300	330
Kāpņu standarta izmēri, kā arī tabulā nenorādītie izmēri, ir identiski kāpņu izmēriem, kuras paredzētas telpām ar maks. augstumu 250–280 cm							
140		150		160		170	
135	127	146	134	153	145	163	150

Preces kods	860204	860205	860206
Pakāpiens*	LSS-26	LSS-31	LSS-38
Atvēruma platums (cm)	51	60	70
Cenas EUR ar PVN	42,00		
Cenas EUR bez PVN	34,71		

\* pasūtīt pakāpienu LSS, lūdzam norādīt bēniņu kāpņu izmēru



SABĪDĀMĀS  
BĒNIŅU KĀPNES



# SABĪDĀMĀS BĒNIŅU KĀPNES AR METĀLA PAKĀPIENIEM

LSZ

NORMA  
**EN  
14975**

**U=1,1**  
W/m<sup>2</sup>K

➔ Bēniņu kāpnes **LSZ** ir sabīdāmas šķērveida kāpnes ar baltu, 3,6 cm biezu siltumizolējošu lūkas vāku. Kāpņu lūkas kārba izgatavota no koka un integrēta metāla rāmī ar apdares listēm, kuras nosedz griestu un kāpņu lūkas savienojuma vietu. Metāla rāmja stūros ir montāžas kronšteini, ar kuriem kāpņu lūku var ātri un precīzi novietot vienā līmenī ar telpas griestiem. Lūkas vāka atvēršanas mehānisms to stabili notur jebkurā leņķī un garantē drošu kāpņu izmantošanu. Aizverot lūkas vāku pēc kāpņu izmantošanas, tas nofiksējas pats, tādēļ nav nepieciešams izmantot slēdzeni. Pievienojot kāpnēm divus papildus pakāpienus LSS, tās iespējams izmantot telpās ar maksimālo augstumu līdz 330 cm.



Lūkas koka kārba ir integrēta tērauda rāmī ar metāla apdares listēm un montāžas kronšteinu, kuri nodrošina vienkāršu un ātru kāpņu montāžu.



balts lūkas vāks



apdares listes



blīvgumija



pakāpieni ar rievām, kuras sargā kājas no slidēšanas



iespēja pievienot vai atvienot kāpņu pakāpienu



montāžas kronšteini ērtai kāpņu uzstādīšanai



iespēja pielāgot kāpnis telpas augstumam



iespējams izmantot bēniņu kāpņu piederumus (skatīt 72-75.lpp)

Tehniskie dati:  
**maksimālais svars 200 kg**  
**siltuma caurlaidības koeficients U** lūkas vākam **= 1.1 W/m<sup>2</sup>K**  
**siltumizolācijas slāņa biezums 3 cm**  
**lūkas vāka biezums 3.6 cm**

pilnībā nokomplektētas, pirms uzstādīšanas nav nepieciešami papildus sagatavošanas darbi



**3** gadu  
garantija



# KĀPŅU LŠZ ZĪMĒJUMS

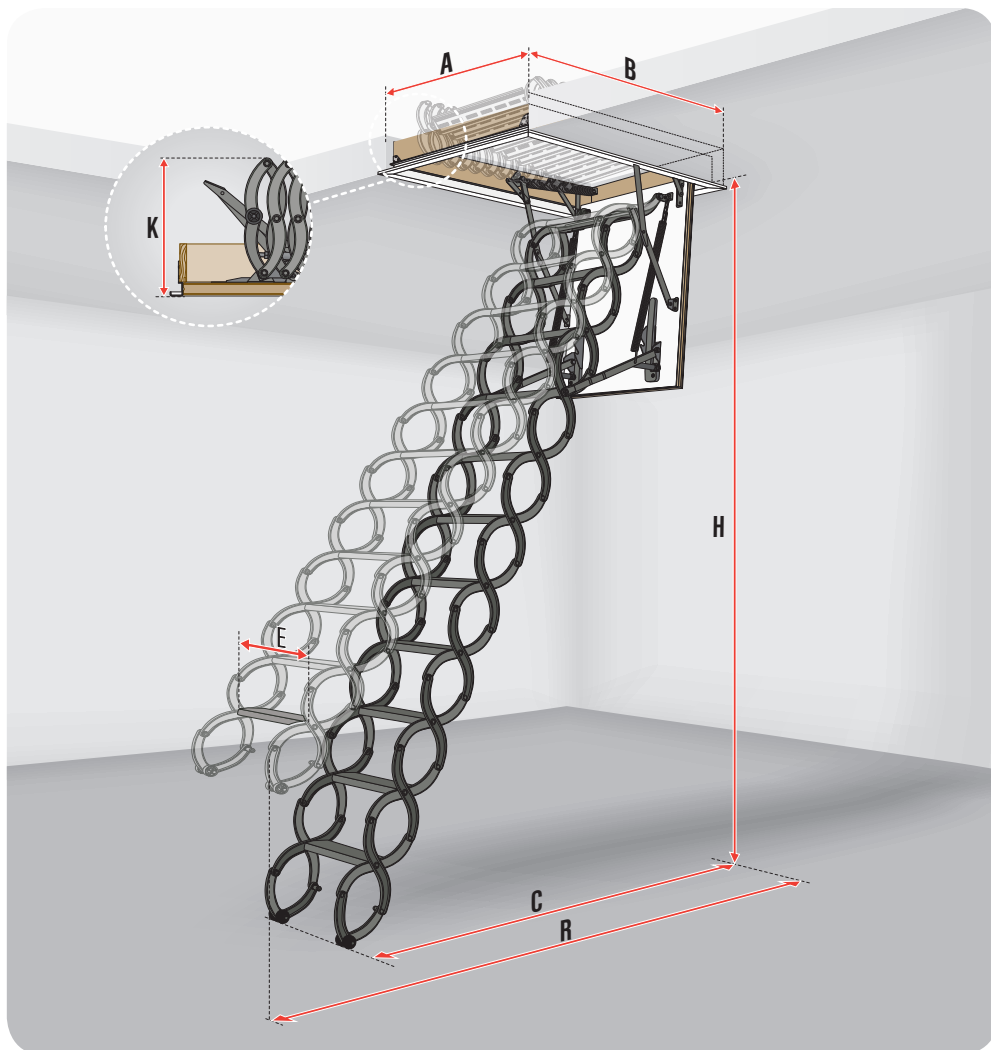

## KĀPŅU LŠZ IZMĒRI

		Kāpņu standarta garums		
Atvēruma izmēri griestos (cm)	<b>AxB</b>	51x80	70x80	70x120
Telpas augstums (cm)	<b>H</b>	250–280		
Lūkas kārbas ārējie izmēri (cm)		51x79,4	69x79,4	69x119,4
Lūkas kārbas iekšējie izmēri (cm)		46x74	64,8x74	64,8x114
Āizvērtu kāpņu augstums (cm)	<b>K</b>	38,5		
Maks. atvēršanas attālums (cm)	<b>R</b>	150		
Darba attālums (cm)	<b>C</b>	146–134		
Lūkas kārbas augstums (cm)		14		

## PAKĀPIENU IZMĒRI

Pakāpiena garums (cm)	<b>E</b>	26	38
Pakāpiena platums (cm)		8	
Attālums starp pakāpieniem (cm)		24-26	
Pakāpiena biezums (cm)		11	
Saderība ar pakāpieniem LSS		LSS-26	LSS-38

## BĒNIŅU KĀPŅU LŠZ MAZUMTIRDZniecības CENAS

Atvēruma izmēri griestos (cm)		51x80	70x80	70x120
Telpas augstums (cm)	<b>H</b>	250-280		
Preces kods		<b>860502</b>	<b>860532</b>	<b>860536</b>
Cenas EUR ar PVN		425,00	435,00	455,00
Cenas EUR bez PVN		351,24	359,50	376,03

pasūtījuma izpildes laiks līdz 4 nedēļām  
Kāpnes ir pieejamas tikai norādītajos izmēros.

Saisinot kāpnes par 1 pakāpienu (10 pakāpieni)		Kāpņu standarta garums (11 pakāpieni)		Pagarinot kāpnes par 1 pakāpienu (12 pakāpieni)		Pagarinot kāpnes par 2 pakāpieniem (13 pakāpieni)	
230	250	250	280	280	300	300	330
Kāpņu standarta izmēri, kā arī tabulā nenorādītie izmēri, ir identiski kāpņu izmēriem, kuras paredzētas telpām ar maks. augstumu 250-280 cm							
140		150		160		170	
135	127	146	134	153	145	163	150

Preces kods	<b>860204</b>	<b>860206</b>
Pakāpiens*	LSS-26	LSS-38
Atvēruma platums (cm)	51	70
Cenas EUR ar PVN	42,00	
Cenas EUR bez PVN	34,71	

\* pasūtīt pakāpienu LSS, lūdzam norādīt bēniņu kāpņu izmēru

METĀLA  
BĒNIŅU KĀPNES

# SABĪDĀMĀS METĀLA BĒNIŅU KĀPNES



**Ugunsdrošās bēniņu kāpnes LSF** ugunsgrēka laikā var kalpot kā šķērslis uguns un dūmu izplatīšanās ceļā, tās ierobežo uguns pārvietošanos uz stāvu, kurā vēl nav izcēlies ugunsgrēks. Kāpnes atbilst EI<sub>2</sub>=60min ugunsdrošības klasei un paredzētas uzstādīšanai telpās, kurās saskaņā ar ugunsdrošības noteikumiem ir nepieciešamas ugunsdrošās bēniņu kāpnes. Pievienojot kāpnēm papildus pakāpienu LSS, tās iespējams izmantot telpās ar maksimālo augstumu līdz 320 cm.



Kāpņu lūkas vāku pa perimetru apņem speciāls blīvējums, kurš augstas temperatūras ietekmē izplešas un neļauj telpās izplatīties liesmām un ietilpst dūmiem.

\*ražotāja aprēķini



ugunsdrošs lūkas vāks



apdares listes



pakāpieni ar rievām, kuras sargā kājas no slidēšanas



iespēja pievienot vai atvienot kāpņu pakāpienu



montāžas kronšteini ērtai kāpņu uzstādīšanai



iespēja pievienot vai atvienot kāpņu pakāpienu



iespējams izmantot bēniņu kāpņu piederumus (skatīt 72-75.lpp)

Tehniskie dati:  
**maksimālais svars 200 kg**  
siltuma caurlaidības koeficients  $U_{\text{lūkas vākam}} = 1,8 \text{ W/m}^2\text{K}^*$   
**ugunsdrošības klase EI<sub>2</sub>=60 min**  
**siltumizolācijas slāņa biezums 3 cm**  
**lūkas vāka biezums 5.4 cm**

pilnībā nokomplektētas, pirms uzstādīšanas nav nepieciešami papildus sagatavošanas darbi



**3** gadu garantija

# KĀPŅU LSF ZĪMĒJUMS

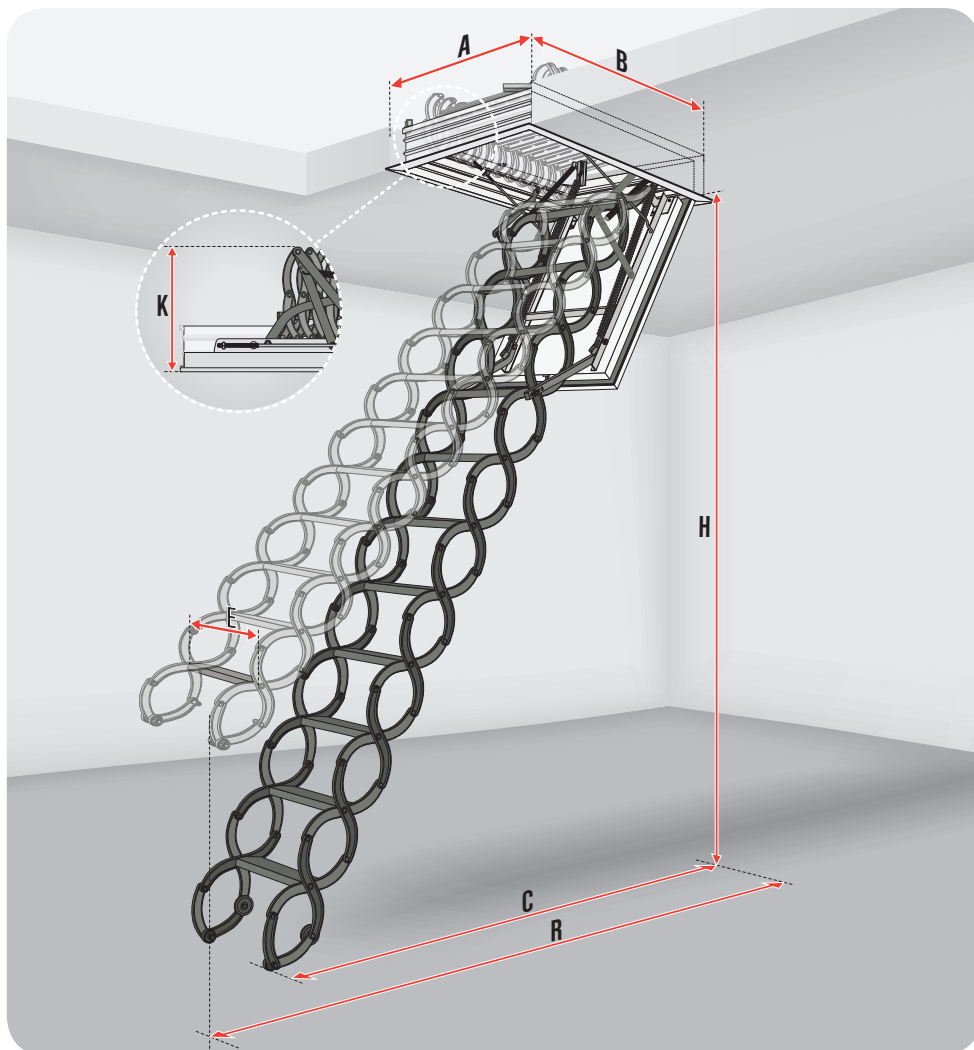

## KĀPŅU LSF IZMĒRI

		Kāpņu standarta garums						
Atvēruma izmēri griestos (cm)	AxB	50x70	60x90	60x120	70x80	70x90	70x110	70x120
Telpas augstums (cm)	H	270 – 300						
Lūkas kārbas ārējie izmēri (cm)		48x68,5	58x88,5	58x118,5	68x78,5	68x88,5	68x108,5	68x118,5
Lūkas kārbas iekšējie izmēri (cm)		44,8x64,8	54,8x84,8	54,8x114,8	64,8x74,8	64,8x84,8	64,8x104,8	64,8x114,8
Aizvērtu kāpņu augstums (cm)	K	46						
Maks. atvēršanas attālums (cm)	R	170 – 180						
Darba attālums (cm)	C	165 – 130						
Lūkas kārbas augstums (cm)		14						

## PAKĀPIENU IZMĒRI

Pakāpiena garums (cm)	E	30	32	40
Pakāpiena platums (cm)		8		
Attālums starp pakāpieniem (cm)		25 – 30		
Pakāpiena biezums (cm)		10		
Saderība ar pakāpieniem LSS		LSS-30	LSS-32	LSS-40

## BĒNIŅU KĀPŅU LSF MAZUMTIRDZniecības CENAS

Atvēruma izmēri griestos (cm)	50x70	60x90	60x120	70x80	70x90	70x110	70x120
Telpas augstums (cm)	270 – 300						
Preces kods	<b>860101</b>	<b>860123</b>	<b>860126</b>	<b>860132</b>	<b>860133</b>	<b>860135</b>	<b>860136</b>
Cenas EUR ar PVN	620,00	620,00	620,00	620,00	620,00	620,00	620,00
Cenas EUR bez PVN	512,40	512,40	512,40	512,40	512,40	512,40	512,40

pasūtījuma izpildes laiks līdz 4 nedēļām

Kāpnes ir pieejamas tikai norādītajos izmēros.

Saišinot kāpnes par 1 pakāpienu (9 pakāpieni)	Kāpņu standarta garums (10 pakāpieni)	Pagarinot kāpnes par 1 pakāpienu (11 pakāpieni)*
240	270	300
300	320	
Kāpņu standarta izmēri, kā arī tabulā nenorādītie izmēri, ir identiski kāpņu izmēriem, kuras paredzētas telpām ar maks. augstumu 250 – 280 cm		
165	165	170
180	158	210
100	140	165
130	120	140

Preces kods	860201	860202	860203
Pakāpiens*	LSS-30	LSS-32	LSS-40
Atvēruma platums (cm)	50	60	70
Cenas EUR ar PVN	42,00		
Cenas EUR bez PVN	34,71		

\* pasūtīt pakāpienu LSS, lūdzam norādīt bēniņu kāpņu izmēru

KOKA  
LŪKA

# SIENAS LŪKA



DWK

Izbūvējot mansarda telpas, it īpaši mājās ar divslīpu jumtu, bieži vien zem jumta plaknēm izveidojas nelielas, grūti izmantojamas telpas. Šādas nišas, iebūvējot starpsienu, vislietderīgāk izmantot kā noliktavas vai palīgtelpas. Lai piekļūtu šīm telpām, lielisks risinājums ir sienas lūkas DWK. Lūkas kārba izgatavota no priedes koka. Siltumizolējošās 3.6 cm biezs durtiņas (U=1.1 W/m<sup>2</sup>K) ir apšūtas ar baltu preskartonu. Durtiņas ir atveramas uz sāniem un, mainot eņģu novietojumu, tās var atvērt vai nu uz labo, vai kreiso pusi. Sienas lūkas komplektā ir arī 3.5 cm platas priedes koka apdares līstes.

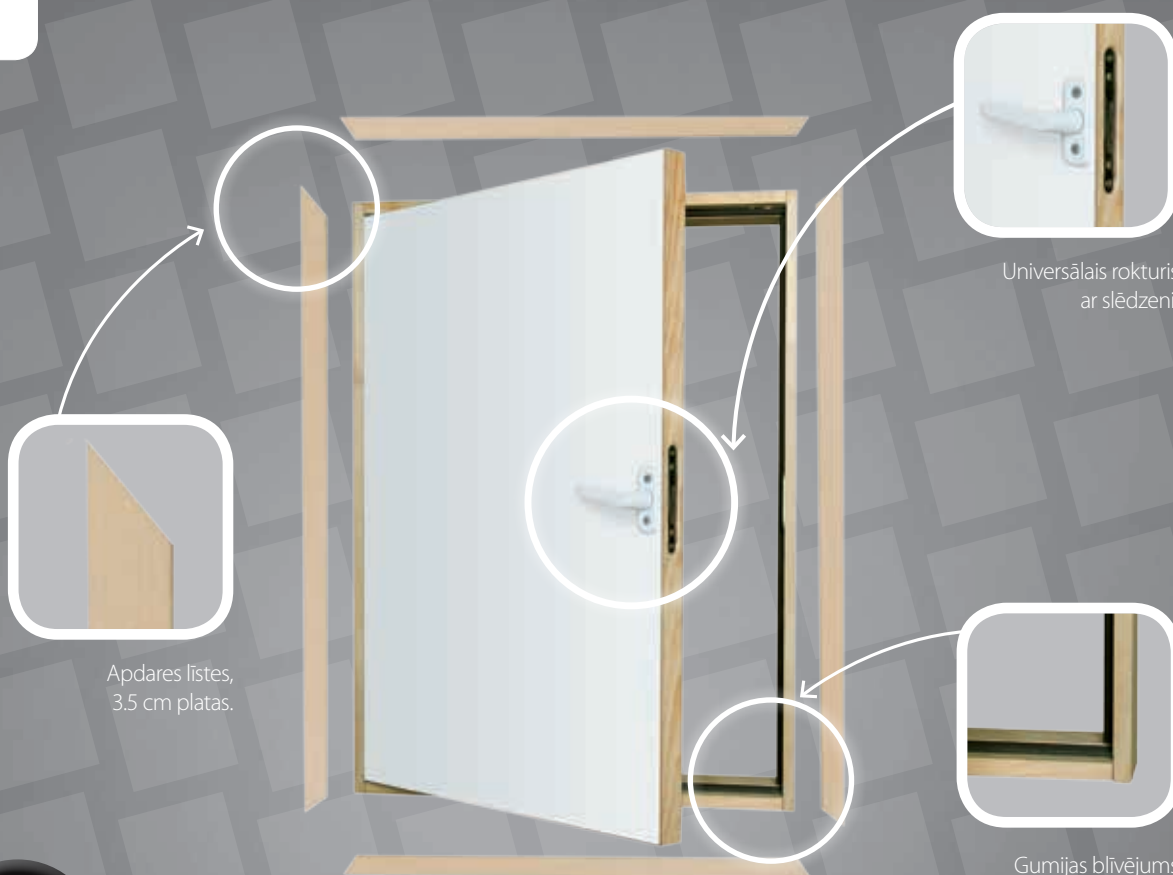

Apdares līstes,  
3.5 cm platas.

Universālais rokturis  
ar slēdzeni.

Gumijas blīvējums  
pa perimetru.

**U=1,1\***  
W/m<sup>2</sup>K

\*ražotāja aprēķini



Tehniskie dati:

**siltuma caurlaidības koeficienta vērtnei U = 1.1 W/m<sup>2</sup>K  
siltumizolācijas slāņa biezums 3 cm**

pilnībā nokomplektētas,  
sagatavotas ātrai montāžai sienā



**3** gadu  
garantija



# SIENAS LŪKAS DWK ZĪMĒJUMI

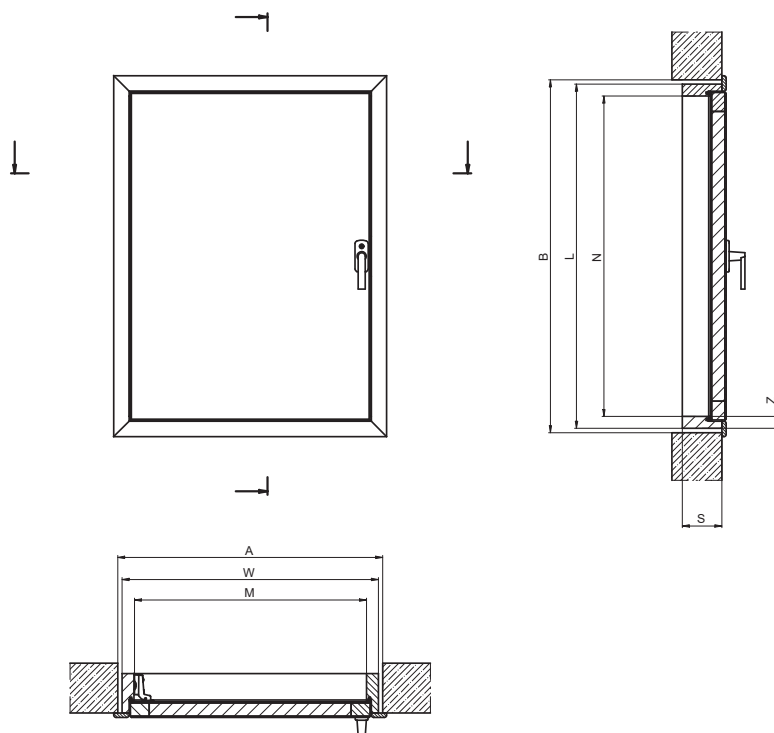

## SIENAS LŪKU IZMĒRI

Atvēruma izmēri (cm)	AxB	55x80	60x80	60x100	60x110	70x90	70x100	70x110
Aplodas ārējie izmēri (cm)	WxL	53,4x78,4	58,4x78,4	58,4x98,4	58,4x108,4	68,4x88,4	68,4x98,4	68,4x108,4
Aplodas iekšējie izmēri (cm)	MxN	48x73	53x73	53x93	53x103	63x83	63x93	63x103
Aplodas platums (cm)	S	9						
Aplodas biezums (cm)	Z	2,7						

## SIENAS LŪKU DWK MAZUMTIRDZniecības CENAS

Atvēruma izmēri (cm)	55x80	60x80	60x100	60x110	70x90	70x100	70x110
Preces kods	869900	869922	869924	869925	869933	869934	869935
Cenas EUR ar PVN	74,00	76,00	78,00	80,00	78,00	80,00	83,00
Cenas EUR bez PVN	61,16	62,81	64,46	66,12	64,46	66,12	68,60

pasūtījuma izpildes laiks līdz 4 nedēļām

Sienu lūkas ir pieejamas tikai norādītajos izmēros.

KOKA  
LŪKA

# SUPERTERMOIZOLĒJOŠĀ SIENAS LŪKA

Supertermoizolējošo sienas lūku **DWT** var lieliski izmantot divslīpu jumtu nišu pārveidošanai par noliktavu telpām vai citām palīgtelpām. Sienas lūka nodrošina labu siltumizolācijas barjeru (siltuma caurlaidības koeficients **U=0,6 W/m²K**).

Durtiņas ir atveramas uz sāniem un, mainot eņģu novietojumu, tās var atvērt vai nu uz labo, vai kreiso pusi. Sienas lūkas komplektā ietilpst arī priedes koka apdares listes.

**DWT**  
SUPER-  
TERMOIZOLĒJOŠĀ

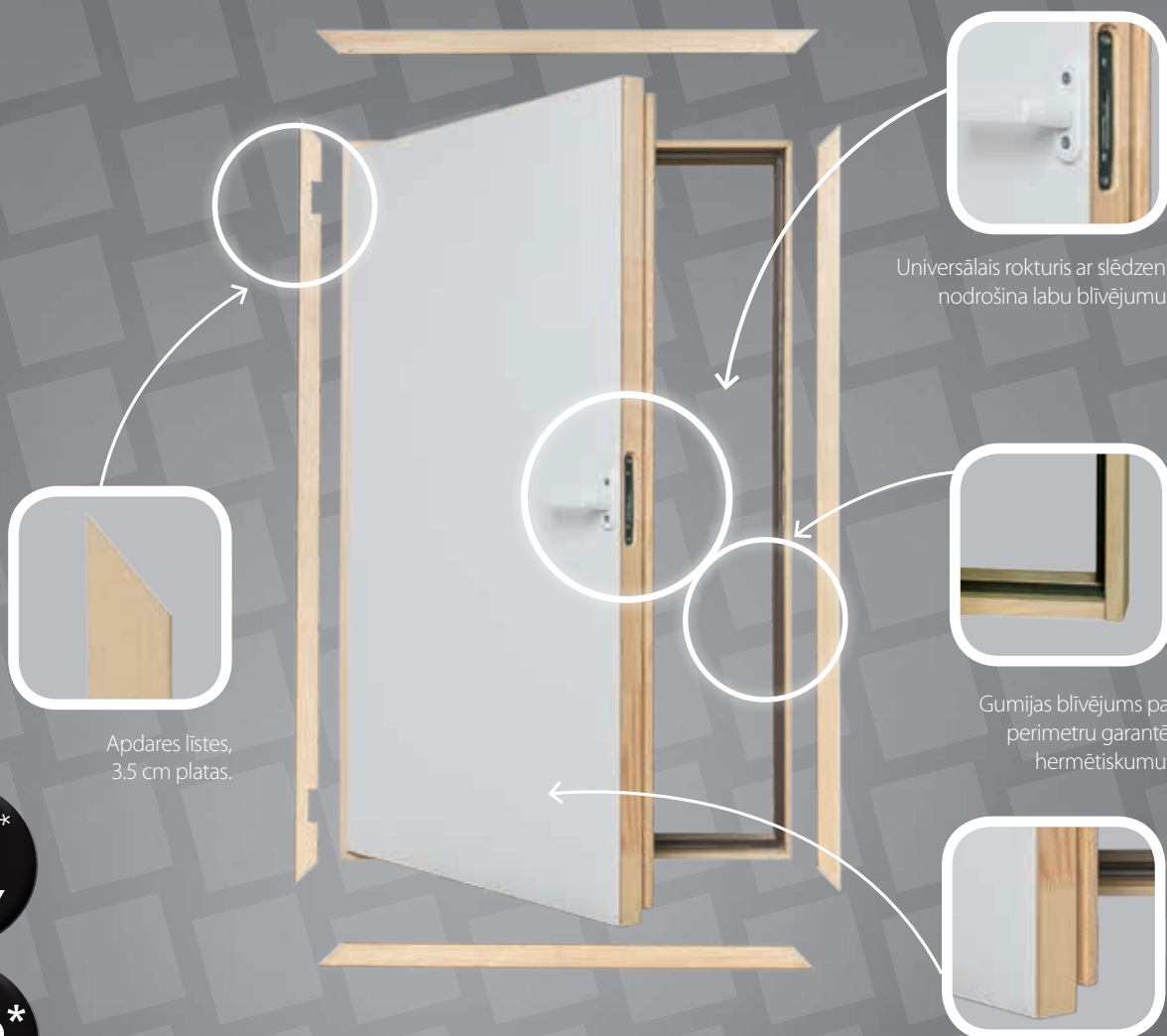

Universālais rokturis ar slēdzeni nodrošina labu blīvējumu.

Gumijas blīvējums pa perimetru garantē hermētiskumu.

No abām pusēm balts lūkas vāks, 6,6 cm biezs.

Apdares listes,  
3,5 cm platas.

**4** KLASĒ\*  
EN12207

**U=0,6**\*  
W/m²K

\*ražotāja aprēķini

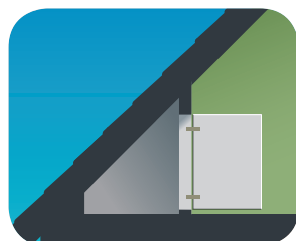

Tehniskie dati:

**siltuma caurlaidības koeficienta vērtnei U = 0,6 W/m²K\***  
**siltumizolācijas slāņa biezums 6 cm**

pilnībā nokomplektētas,  
sagatavotas ātrai montāžai sienā



**3** gadu  
garantija

# SIENAS LŪKAS DWT ZĪMĒJUMI

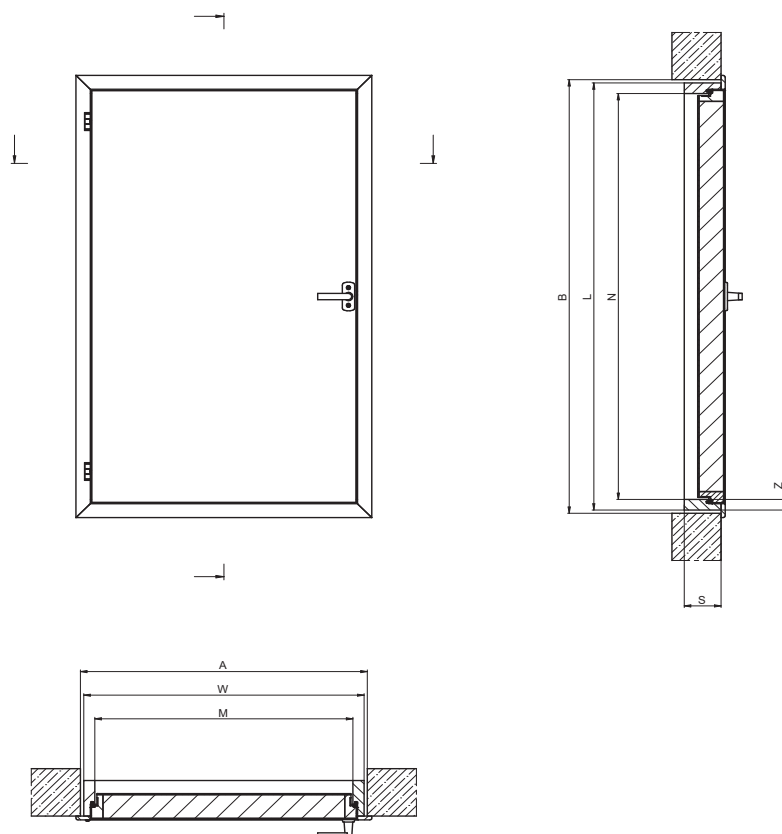

## SIENAS LŪKU IZMĒRI

Atvēruma izmēri (cm)	AxB	55x80	60x80	60x100	60x110	70x90	70x100	70x110
Aplodas ārējie izmēri (cm)	WxL	53,4x78,4	58,4x78,4	58,4x98,4	58,4x108,4	68,4x88,4	68,4x98,4	68,4x108,4
Aplodas iekšējie izmēri (cm)	MxN	48x73	53x73	53x93	53x103	63x83	63x93	63x103
Aplodas platums (cm)	S	9						
Aplodas biezums (cm)	Z	2,7						

## SIENAS LŪKU DWT MAZUMTIRDZniecības CENAS

Atvēruma izmēri (cm)	55x80	60x80	60x100	60x110	70x90	70x100	70x110
Preces kods	<b>869600</b>	<b>869622</b>	<b>869624</b>	<b>869625</b>	<b>869633</b>	<b>869634</b>	<b>869635</b>
Cenas EUR ar PVN	111,00	113,00	115,00	117,00	115,00	117,00	119,00
Cenas EUR bez PVN	91,74	93,39	95,04	96,69	95,04	96,69	98,35

■ pasūtījuma izpildes laiks līdz 4 nedēļām

Sienu lūkas DWT ir pieejamas tikai norādītajos izmēros.

KOKA  
LŪKA

# UGUNSDROŠĀ SIENAS LŪKA



Ugunsdrošo sienas lūku **DWF** izmanto jumta nišu pārveidošanai par noliktavu telpām vai citām palīgtelpām. Sienas lūka nodrošina augsta līmeņa ugunsdrošību tās abās pusēs (EI,45/ EI,45- ugunsdrošības klasifikācija atbilstoši normai EN 13501-2). Sienas lūka no abām pusēm ir balta, 6,6 cm biežais lūkas vāks nodrošina labu siltumizolāciju (siltuma caurlaidības koeficients **U=0,64 W/m²K\***). Durtiņas ir atveramas uz sāniem un, mainot eņģu novietojumu, tās var atvērt vai nu uz labo, vai kreiso pusi. Sienas lūkas komplektā ietilpst arī priedes koka apdares listes.

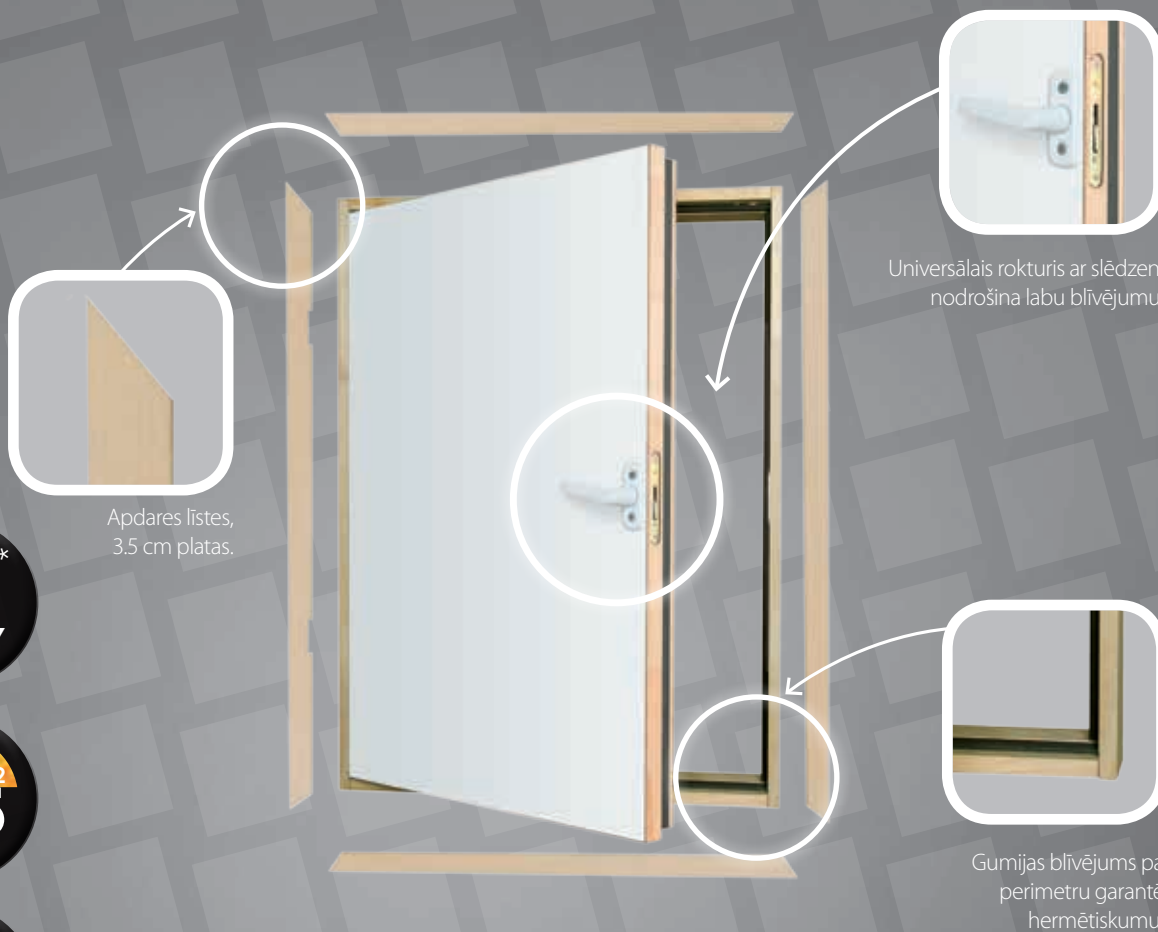

Apdares listes,  
3,5 cm platas.



Universālais rokturis ar slēdzeni  
nodrošina labu blīvējumu.



Gumijas blīvējums pa  
perimetru garantē  
hermētiskumu.

**4** KLASĒ\*  
EN12207

EN 13501-2  
**EI,45**

**U=0,64\***  
W/m²K

\*ražotāja aprēķini



apdares listes



Tehniskie dati:

**siltuma caurlaidības koeficients vērtnei U = 0.64 W/m²K\***  
**ugunsdrošības klase EI, EI, =45 minūtes**  
**siltumizolācijas slāņa biezums 6 cm**

pilnībā nokomplektētas,  
sagatavotas ātrai montāžai sienā



**3** gadu  
garantija



# SIENAS LŪKAS DWF ZĪMĒJUMI

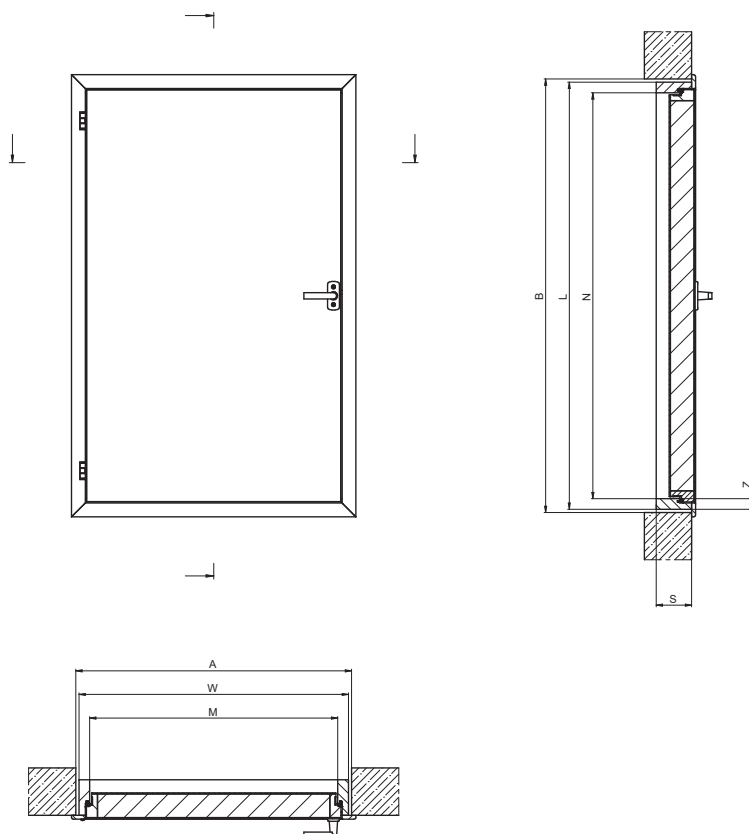

## SIENAS LŪKU IZMĒRI

Atvēruma izmēri (cm)	<b>AxB</b>	55x80	60x80	60x100	60x110	70x90	70x100	70x110
Aplodas ārējie izmēri (cm)	<b>WxL</b>	53,4x78,4	58,4x78,4	58,4x98,4	58,4x108,4	68,4x88,4	68,4x98,4	68,4x108,4
Aplodas iekšējie izmēri (cm)	<b>MxN</b>	48x73	53x73	53x93	53x103	63x83	63x93	63x103
Aplodas platums (cm)	<b>S</b>	9						
Aplodas biezums (cm)	<b>Z</b>	2,7						

## SIENAS LŪKU DWF MAZUMTIRDZniecības CENAS

Atvēruma izmēri (cm)	55x80	60x80	60x100	60x110	70x90	70x100	70x110
Preces kods	<b>869800</b>	<b>869822</b>	<b>869824</b>	<b>869825</b>	<b>869833</b>	<b>869834</b>	<b>869835</b>
Cenas EUR ar PVN	174,00	176,00	181,00	183,00	181,00	183,00	187,00
Cenas EUR bez PVN	143,80	145,45	149,59	151,24	149,59	151,24	154,55

pasūtījuma izpildes laiks līdz 4 nedēļām

Sienu lūkas DWF ir pieejamas tikai norādītajos izmēros.

## STACIONĀRĀS KĀPNES

### STACIONĀRĀS KĀPNES

ir piemērotas telpām, kurās ir maz vietas, bet kāpnes ir paredzētas pastāvīgai izmantošanai. Tās ir īpaši piemērotas dārza mājiņām, nelielām vasaras mājām, kā arī mezonīna stāvu gadījumā. Šīs kāpnes ir drošs, vienkāršs un ērts risinājums.

## STACIONĀRĀS KĀPNES



MSP Pivot

# VIETAS EKONOMIJA

## VIETAS EKONOMIJA

Kāpnes ir izstrādātas tā, lai to lietošana būtu ērta un komfortabla. To mazie izmēri ļauj kāpnes izmantot nelielās telpās.

## VIETAS EKONOMIJA

## VIEGLA MONTAŽA

## VIEGLA MONTAŽA

Stacionāro kāpņu uzstādīšana ir ļoti vienkārša un neaizņem daudz laika.

## GARANTĪJA

## GARANTĪJA

FAKRO stacionāro kāpņu garantija ir 3 gadi.

## GARANTĪJA



**MSU** Universal

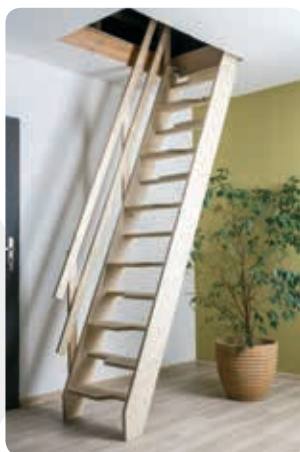

**MSA** Altero



**MSS** Superior

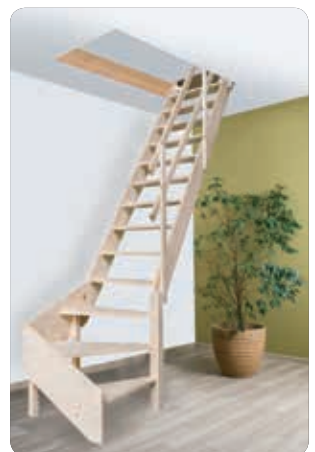

**MSW** Winder

KOKA  
STACIONĀRĀS  
KĀPNES



# STACIONĀRĀS KĀPNES

MSP  
PIVOT

Pieslienamās kāpnes **MSP Pivot**, pateicoties to speciālajai konstrukcijai un ražošanā izmantotā egles koka nelielajam svaram, pēc lietošanas var ērti salocīt un nolikt. Tad kāpņu aizņemto laukumu var izmantot citiem mērķiem. Lai palielinātu kāpņu lietošanas komfortu un drošību, to komplektācijā ietilpst margas, kuras var uzstādīt pēc vajadzības kāpņu kreisajā vai labajā pusē.



Patenta saņemšanai pieteiktais mehānisms ļauj kompakti salocīt un nolikt kāpnes, kad tās netiek lietotas.



Kāpņu komplektācijā ietilpst margas, kuras var uzstādīt kāpņu kreisajā vai labajā pusē.



Izturīgs pakāpienu savienojums ar kāpņu sānu malām, izmantojot skrūves, kuras ietilpst montāžas piederumu komplektā.



sagatavotas krāsošanai



viegli pielāgot telpas augstumam



montāžas piederumu komplekts

Tehniskie dati:  
**maksimālais svars 160 kg**  
**kāpņu slīpuma leņķis 70°**

pirms kāpņu uzstādīšanas tās ir nepieciešams nokomplektēt



**3** gadu  
garantija



# KĀPŅU MSP ZĪMĒJUMI

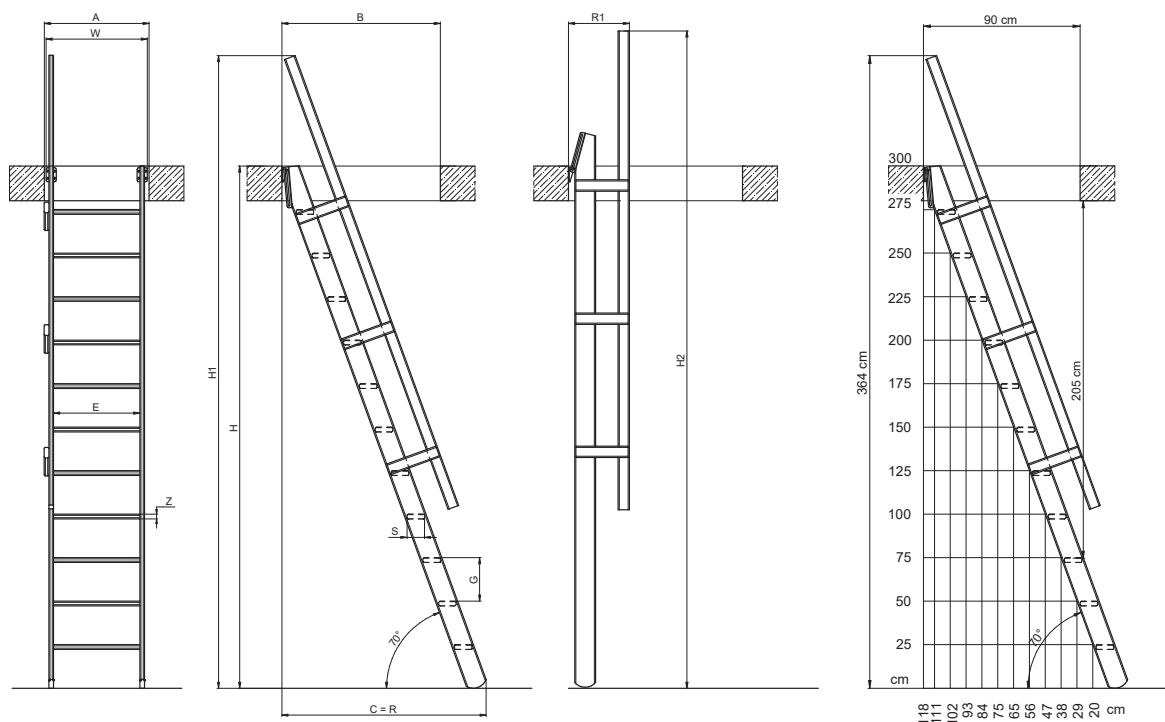

## KĀPŅU MSP IZMĒRI

Izmērs		55 cm
Maksimālais telpas augstums (cm)	<b>H</b>	300
Kāpņu augstums kopā ar margām (cm)	<b>H1</b>	364
Salocītu kāpņu augstums kopā ar margām (cm)	<b>H2</b>	378
Minimālie atvēruma izmēri griestos (cm)	<b>AxB</b>	60x90
Darba izmērs (cm)	<b>C</b>	118
Darba izmērs kopā ar margām (cm)	<b>R</b>	118
Salocītu kāpņu izmērs (cm)	<b>R1</b>	35
Kāpņu platums (cm)	<b>W</b>	59
Pakāpienu skaits (gab.)		11
Attālums starp pakāpieniem (cm)	<b>G</b>	25
Pakāpiena biezums (cm)	<b>Z</b>	2,7
Pakāpiena garums (cm)	<b>E</b>	50
Pakāpiena platums (cm)	<b>S</b>	10
Kāpņu slīpuma leņķis (°)		70

## STACIONĀRO KĀPŅU MSP MAZUMTIRDZNIECĪBAS CENAS

Izmērs	55 cm
Preces kods	<b>869742</b>
Cenas EUR ar PVN	174,00
Cenas EUR bez PVN	143,80

pasūtījuma izpildes laiks līdz 4 nedēļām

Kāpnes ir pieejamas tikai norādītajos izmēros.

KOKA  
STACIONĀRĀS  
KĀPNES



# STACIONĀRĀS KĀPNES

**jaunums!**

Pieslienamās kāpnes **MSP-W un MSP-C** ir pārbaudīta MSP Pivot kāpņu versija, kas pieejama divās krāsās - **baltā (MSP-W)** un **melnā (MSP-C)**. Kāpnes pieejamas ar pabeigtu apdari un tām nav nepieciešama krāsošana. Lai paaugstinātu kāpņu lietošanas komfortu un drošību, tās ir aprīkotas ar neslidošiem pakāpieniem un margām, kuras var uzstādīt pēc vajadzības kreisajā vai labajā pusē.

**MSP-W**  
**MSP-C**  
PIVOT



Patenta saņemšanai pieteiktais mehānisms ļauj kompakti salocīt un nolikt kāpnes, kad tās netiek lietotas.

MSP-W

MSP-C



Kāpņu komplektācijā ietilpst margas, kuras var uzstādīt kāpņu kreisajā vai labajā pusē.



Izturīgs pakāpienu savienojums ar kāpņu sānu malām, izmantojot skrūves, kuras ietilpst montāžas piederumu komplektā.



neslidoši pakāpieni



1x vienu reizi krāsotas



viegli pielāgot telpas augstumam



montāžas piederumu komplekts

Tehniskie dati:

**maksimālais svars 160 kg**  
**kāpņu slīpuma leņķis 70°**

pirms kāpņu uzstādīšanas tās ir nepieciešams nokomplektēt



3 gadu  
garantija

# KĀPŅU MSP-W, MSP-C PIVOT ZĪMĒJUMI

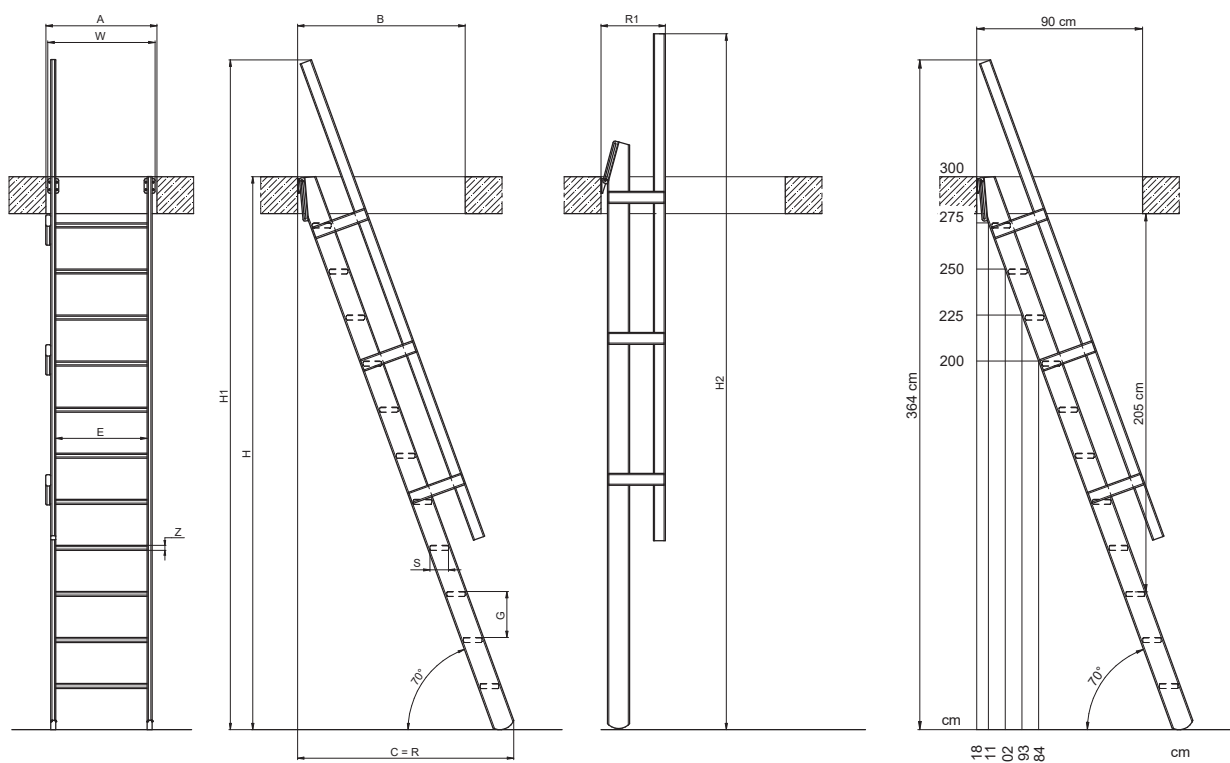

## KĀPŅU MSP-W, MSP-C IZMĒRI

Izmērs		55 cm
Maksimālais telpas augstums (cm)	<b>H</b>	300
Minimālie telpas augstums (cm)	<b>H<sub>Min.</sub></b>	200
Kāpņu augstums kopā ar margām (cm)	<b>H1</b>	364
Salocītu kāpņu augstums kopā ar margām (cm)	<b>H2</b>	378
Minimālie atvēruma izmēri griestos (cm)	<b>AxB</b>	60x90
Darba izmērs (cm)	<b>C</b>	118
Darba izmērs kopā ar margām (cm)	<b>R</b>	118
Salocītu kāpņu izmērs (cm)	<b>R1</b>	35
Kāpņu platums (cm)	<b>W</b>	59
Pakāpienu skaits (gab.)		11
Attālums starp pakāpieniem (cm)	<b>G</b>	25
Pakāpiena biezums (cm)	<b>Z</b>	2,7
Pakāpiena garums (cm)	<b>E</b>	50
Pakāpiena platums (cm)	<b>S</b>	10
Kāpņu slīpuma leņķis (°)		70

### Kāpņu MSP-W cena

Preces kods	<b>869794</b>
Cenas EUR ar PVN	<b>235,00</b>
Cenas EUR bez PVN	194,21

### Kāpņu MSP-C cena

Preces kods	<b>869795</b>
Cenas EUR ar PVN	<b>235,00</b>
Cenas EUR bez PVN	194,21

pasūtījuma izpildes laiks līdz 4 nedēļām  
Kāpnes ir pieejamas tikai norādītajos izmēros.

KOKA  
STACIONĀRĀS  
KĀPNES



# STACIONĀRĀS KĀPNES

Stacionārās kāpnes **MSU Universal** izgatavotas no masīva egles koka. Pakāpienu platums un novietojums, kā arī izvēlētais kāpņu slīpums ļauj ērti un droši pārvietoties pa tām. Kāpnes var izmantot gan kā ilgtermiņa risinājumu privātmājās, vasarnīcās un dzīvokļos, gan kā pagaidu variantu vietās, kur kāpnes ir nepieciešamas biežai lietošanai. Kāpnes var aprīkot ar margu, kuru ir iespējams uzstādīt kā kāpņu labajā, tā kreisajā pusē.

**MSU  
UNIVERSAL**

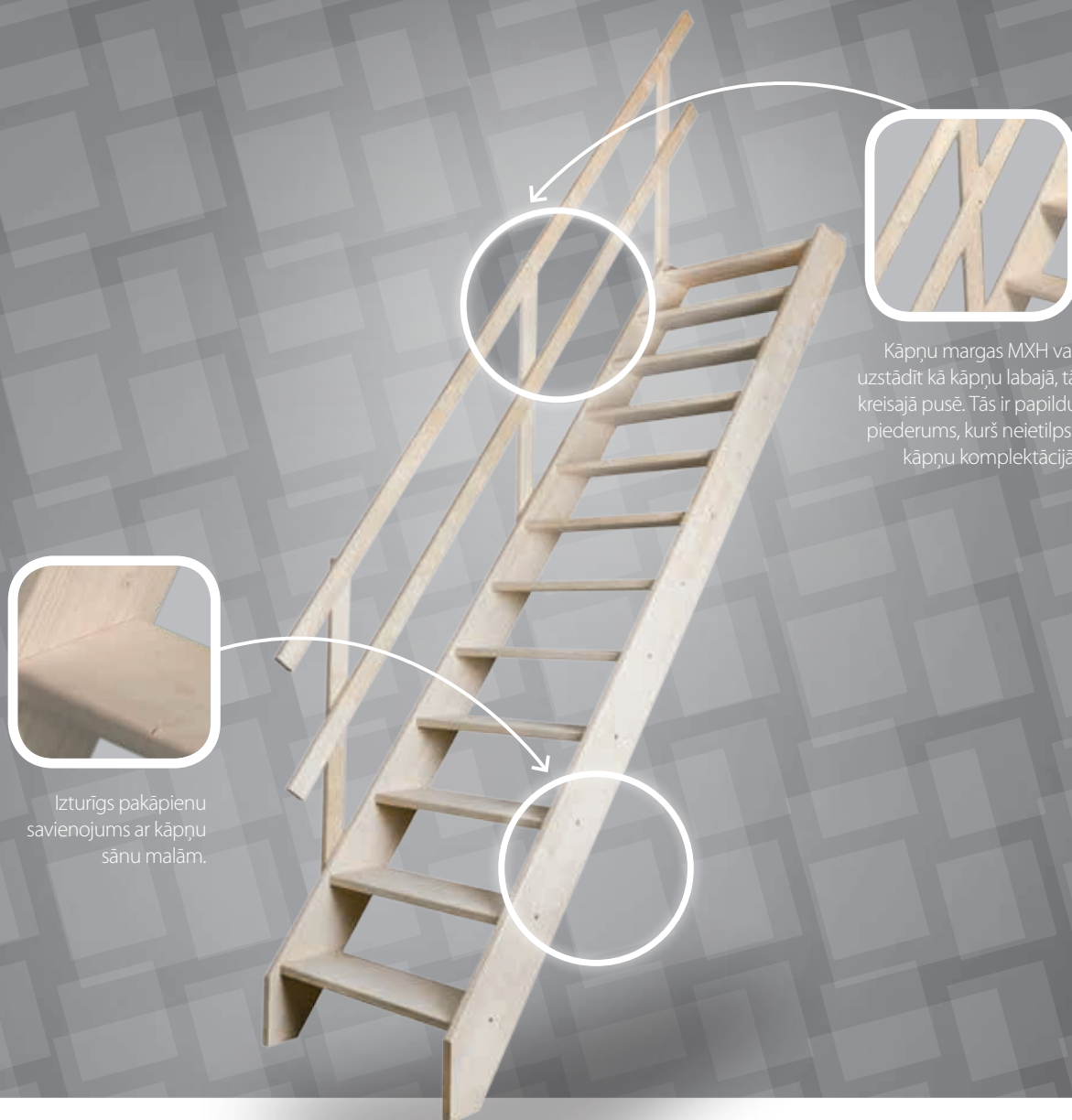

Kāpņu margas MXH var uzstādīt kā kāpņu labajā, tā kreisajā pusē. Tās ir papildu piederums, kurš neietilpst kāpņu komplektācijā.

Izturīgs pakāpienu savienojums ar kāpņu sānu malām.



sagatavotas krāsošanai



kāpnes var aprīkot ar margām MXH



viegli pielāgot telpas augstumam



montāžas piederumu komplekts

Tehniskie dati:  
**maksimālais svars 160 kg**  
**kāpņu slīpuma leņķis 55°**

pirms kāpņu uzstādīšanas tās ir nepieciešams nokomplektēt



**3** gadu  
garantija



# KĀPŅU MSU ZĪMĒJUMI

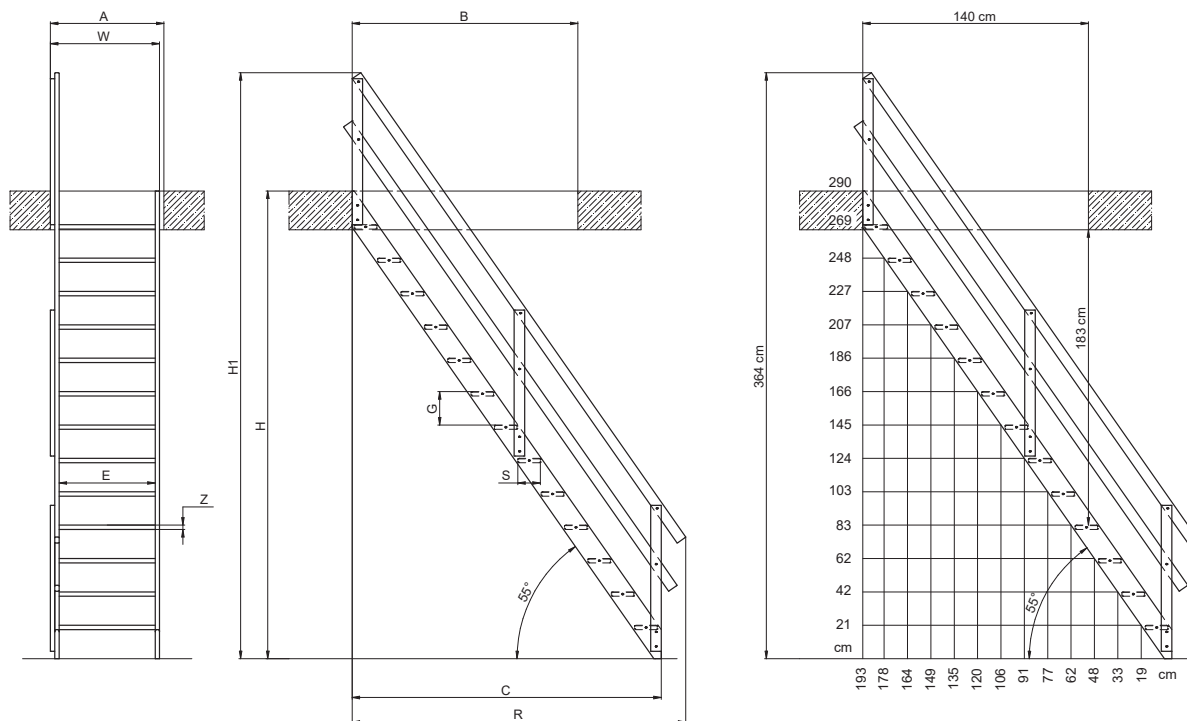

## KĀPŅU MSU IZMĒRI

Izmērs		65cm
Maksimālais telpas augstums (cm)	<b>H</b>	290
Kāpņu augstums kopā ar margām (cm)	<b>H1</b>	364
Minimālie atvēruma izmēri griestos (cm)	<b>AxB</b>	70x140
Darba izmērs (cm)	<b>C</b>	192
Darba izmērs kopā ar margām (cm)	<b>R</b>	207
Kāpņu platums (cm)	<b>W</b>	65
Pakāpienu skaits (gab.)		13
Attālums starp pakāpieniem (cm)	<b>G</b>	21
Pakāpiena biezums (cm)	<b>Z</b>	2,7
Pakāpiena garums (cm)	<b>E</b>	60
Pakāpiena platums (cm)	<b>S</b>	14
Kāpņu slīpuma leņķis (°)		55

## STACIONĀRO KĀPŅU MSU MAZUMTIRDZniecības CENAS

Izmērs	65 cm
Preces kods	<b>66810</b>
Cenas EUR ar PVN	208,00
Cenas EUR bez PVN	171,90

## MARGU MXH CENA

Preces kods	<b>62028</b>
Cenas EUR ar PVN	63,00
Cenas EUR bez PVN	52,07

pasūtījuma izpildes laiks līdz 4 nedēļām

Kāpnes ir pieejamas tikai norādītajos izmēros.



# STACIONĀRĀS KĀPNES

**MSA  
ALTERO**

Kāpņu **MSA Altero** pakāpienu platākā daļa ir izvietota pamīšus gan kāpņu labajā, gan kreisajā pusē. Pateicoties šādam pakāpienu novietojumam, ir panākts optimāls kāpņu lietošanas komforts. Šīs kāpnes ir īpaši piemērotas tad, ja kāpņu novietošanai var atvēlēt nelielu grīdas laukumu vai arī, ja griestos ir neliels atvērums, kurš ierobežo telpu virs kāpnēm. Kāpņu komplektā neietilpst margā MXH-A, to var iegādāties atsevišķi un uzstādīt kā kāpņu labajā, tā kreisajā pusē.



Izturīgs pakāpienu savienojums ar kāpņu sānu malām, izmantojot skrūves, kuras ietilpst montāžas piederumu komplektā.



Kāpņu margas MXH-A var uzstādīt kā kāpņu labajā, tā kreisajā pusē. Tās ir papildu piederums, kurš neietilpst kāpņu komplektācijā.



Pakāpienu platākā daļa ir izvietota pamīšus.



sagatavotas krāsošanai



kāpnes var aprīkot ar margām MXH-A



viegli pielāgot telpas augstumam



montāžas piederumu komplekts

Tehniskie dati:

**maksimālais svars 160 kg**  
**kāpņu slīpuma leņķis 65°**

pirms kāpņu uzstādīšanas tās ir nepieciešams nokomplektēt



**3** gadu  
garantija

# KĀPŅU MSA ZĪMĒJUMI

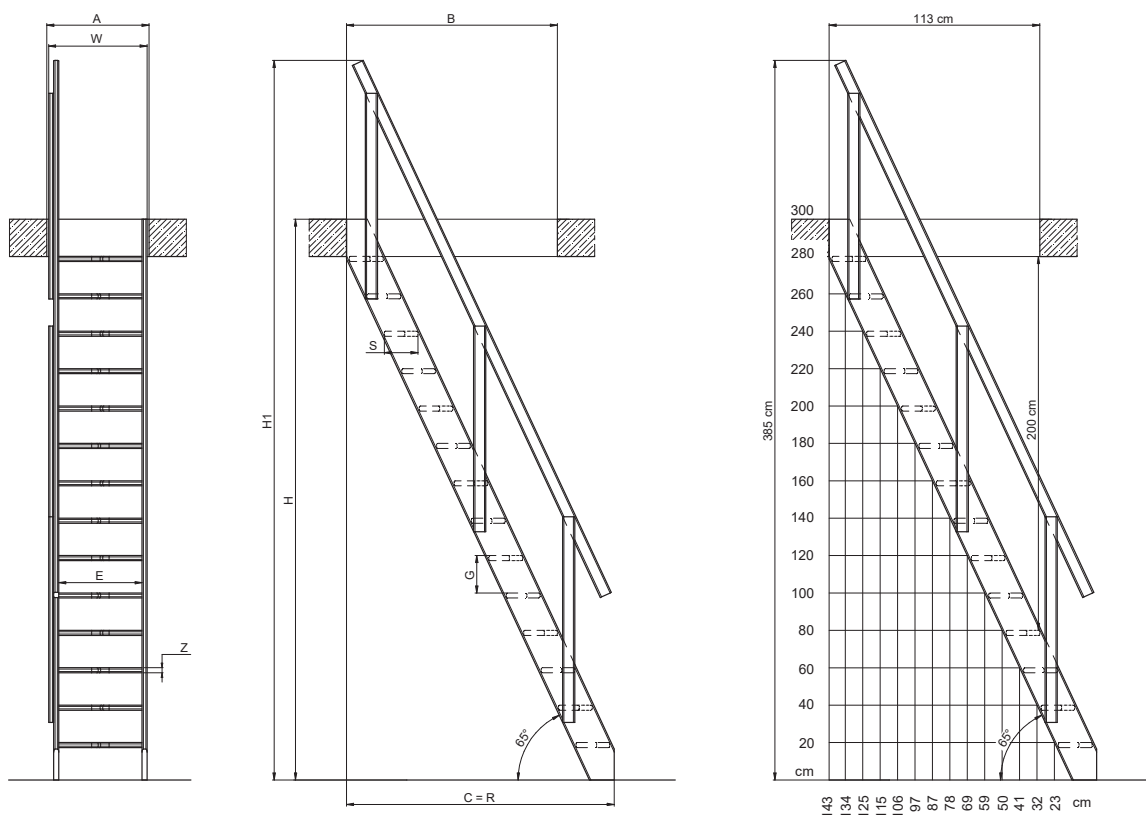

## KĀPŅU MSA IZMĒRI

Izmērs		60 cm
Maksimālais telpas augstums (cm)	<b>H</b>	300
Kāpņu augstums kopā ar margām (cm)	<b>H1</b>	385
Minimālie atvēruma izmēri griestos (cm)	<b>AxB</b>	64x113
Darba izmērs (cm)	<b>C</b>	144
Darba izmērs kopā ar margām (cm)	<b>R</b>	144
Kāpņu platums (cm)	<b>W</b>	63
Pakāpienu skaits (gab.)		14
Attālums starp pakāpieniem (cm)	<b>G</b>	20
Pakāpiena biezums (cm)	<b>Z</b>	2,7
Pakāpiena garums (cm)	<b>E</b>	55
Pakāpiena platums (cm)	<b>S</b>	18/11
Kāpņu slīpuma leņķis (°)		65

## STACIONĀRO KĀPŅU MSA MAZUMTIRDZNICĪBAS CENAS

Izmērs	60 cm
Preces kods	<b>869743</b>
Cenas EUR ar PVN	227,00
Cenas EUR bez PVN	187,60

## MARGU MXH-A CENA

Preces kods	<b>869747</b>
Cenas EUR ar PVN	55,00
Cenas EUR bez PVN	45,45

pasūtījuma izpildes laiks līdz 4 nedēļām  
Kāpnes ir pieejamas tikai norādītajos izmēros.

KOKA  
STACIONĀRĀS  
KĀPNES



# STACIONĀRĀS KĀPNES

Stacionāro kāpņu **MSS Superior** konstrukcija nodrošina vislielāko kāpņu lietošanas komfortu. Lai to panāktu, kāpņu pakāpieni ir platāki un garāki, tāpat kāpņu slīpuma leņķis ir salīdzinoši neliels. Kāpnes ir izgatavotas no egles koka un sagatavotas apstrādei (krāsošanai vai lakošanai). Kāpņu komplektā neietilpst margas MXH-S, to var iegādāties atsevišķi un uzstādīt kā kāpņu labajā, tā kreisajā pusē.

**MSS  
SUPERIOR**



Izturīgs pakāpienu savienojums ar kāpņu sānu malām, izmantojot skrūves, kuras ietilpst montāžas piederumu komplektā.



Kāpņu margas MXH-S var uzstādīt kā kāpņu labajā, tā kreisajā pusē. Tās ir papildu piederums, kurš neietilpst kāpņu komplektācijā.



sagatavotas krāsošanai



kāpnes var aprīkot ar margām MXH-S



viegli pielāgot telpas augstumam



montāžas piederumu komplekts

Tehniskie dati:

**maksimālais svars 160 kg**  
**kāpņu slīpuma leņķis 53°**

pirms kāpņu uzstādīšanas tās ir nepieciešams nokomplektēt



**3** gadu  
garantija



# KĀPŅU MSS ZĪMĒJUMI

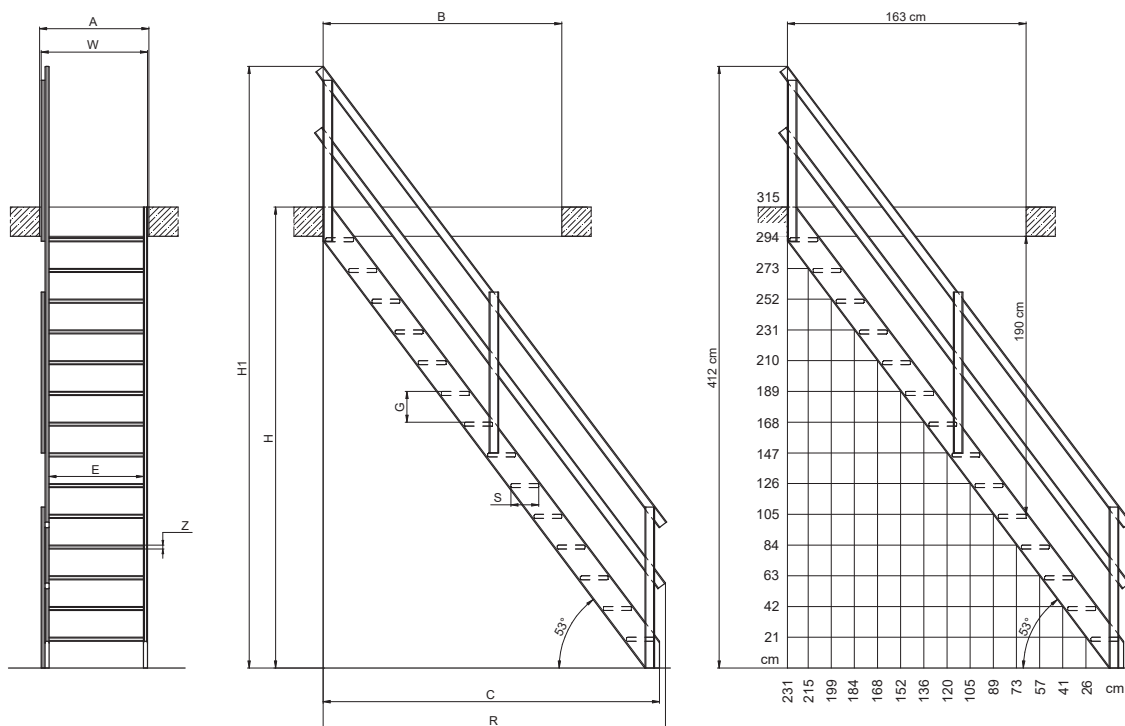

## KĀPŅU MSS IZMĒRI

Izmērs		70 cm
Maksimālais telpas augstums (cm)	<b>H</b>	315
Kāpņu augstums kopā ar margām (cm)	<b>H1</b>	412
Minimālie atvēruma izmēri griestos (cm)	<b>AxB</b>	75x163
Darba izmērs (cm)	<b>C</b>	230
Darba izmērs kopā ar margām (cm)	<b>R</b>	234
Kāpņu platums (cm)	<b>W</b>	73
Pakāpienu skaits (gab.)		14
Attālums starp pakāpieniem (cm)	<b>G</b>	21
Pakāpiena biezums (cm)	<b>Z</b>	2,7
Pakāpiena garums (cm)	<b>E</b>	65
Pakāpiena platums (cm)	<b>S</b>	19
Kāpņu slīpuma leņķis (°)		53

## STACIONĀRO KĀPŅU MSS MAZUMTIRDZniecības CENAS

Izmērs	70 cm
Preces kods	<b>869744</b>
Cenas EUR ar PVN	236,00
Cenas EUR bez PVN	195,04

## MARGU MXH-S CENA

Preces kods	<b>869748</b>
Cenas EUR ar PVN	62,00
Cenas EUR bez PVN	51,24

pasūtījuma izpildes laiks līdz 4 nedēļām

Kāpnes ir pieejamas tikai norādītajos izmēros.

KOKA  
STACIONĀRĀS  
KĀPNES



# KĀPŅU STŪRIS MSW STACIONĀRAJĀM KĀPNĒM MSS

Kāpņu stūri **MSW Winder** (kreiso vai labo) ir paredzēts izmantot kopā ar stacionārajām kāpnēm MSS Superior tad, ja kāpnēs nav iespējams uzstādīt vienas pašas. Ja kāpnēs MSS uzstāda kopā ar kāpņu stūri, telpas maksimālais augstums var būt līdz 3.57m. Atsevišķi var iegādāties margu un uzstādīt kā kāpņu labajā, tā kreisajā pusē.

MSW-L

MSW-R  
WINDER



Izturīgs pakāpienu savienojums ar kāpņu sānu malām, izmantojot skrūves, kuras ietilpst montāžas piederumu komplektā.



Kāpnēs MSS ar kreiso kāpņu stūri MSW-L



Kāpnēs MSS ar labo kāpņu stūri MSW-R



sagatavotas krāsošanai



iespējams izmantot piederumus



viegli pielāgot telpas augstumam



montāžas piederumu komplekts

Tehniskie dati:

**maksimālais svars 160 kg**  
**kāpņu slīpuma leņķis 53°**

pirms kāpņu uzstādīšanas tās ir nepieciešams nokomplektēt



**3** gadu  
garantija

# KĀPŅU STŪRA MSV ZĪMĒJUMI

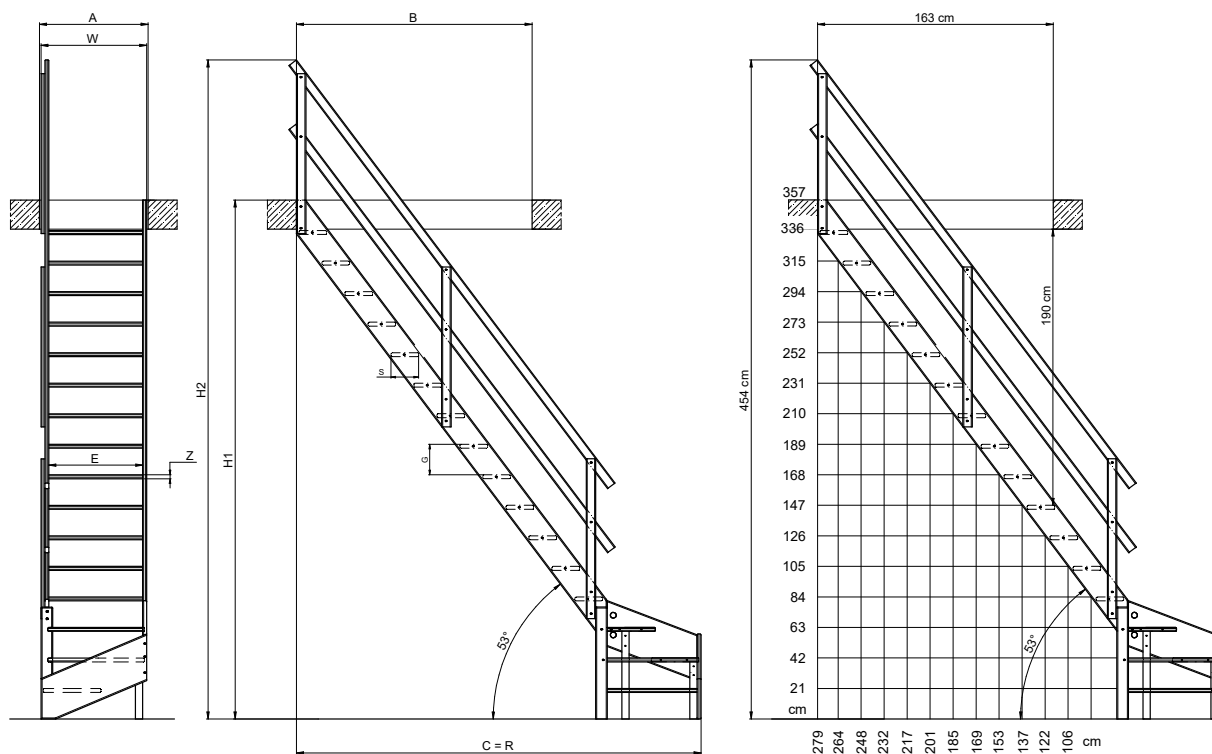

## KĀPŅU STŪRA KOPĀ AR KĀPNĒM MSS IZMĒRI

Izmērs		70 cm
Maksimālais telpas augstums (cm)	<b>H</b>	357
Kāpņu augstums kopā ar margām (cm)	<b>H1</b>	454
Minimālie atvēruma izmēri griestos (cm)	<b>AxB</b>	75x163
Darba izmērs (cm)	<b>C</b>	279
Darba izmērs kopā ar margām (cm)	<b>R</b>	279
Kāpņu platums (cm)	<b>W</b>	73
Pakāpienu skaits (gab.)		16
Attālums starp pakāpieniem (cm)	<b>G</b>	21
Pakāpiena biezums (cm)	<b>Z</b>	2,7
Pakāpiena garums (cm)	<b>E</b>	65
Pakāpiena platums (cm)	<b>S</b>	19
Kāpņu slīpuma leņķis (°)		53

### KĀPŅU STŪRA MSV CENAS

Nosaukums	MSW-L	MSW-R
Preces kods	<b>869745</b>	<b>869746</b>
Cenas EUR ar PVN	150,00	150,00
Cenas EUR bez PVN	123,97	123,97

### KĀPŅU MSS + MSW-L CENAS

Nosaukums	MSS	MSW-L
Preces kods	<b>869744</b>	<b>869745</b>
Cenas EUR ar PVN	236,0	150,00
Cenas EUR bez PVN	195,04	123,97

### KĀPŅU MSS + MSW-R CENAS

Nosaukums	MSS	MSW-R
Preces kods	<b>869744</b>	<b>869746</b>
Cenas EUR ar PVN	236,0	150,00
Cenas EUR bez PVN	195,04	123,97

### MARGU MXH-S CENA

Nosaukums	MXH-S
Preces kods	<b>869748</b>
Cenas EUR ar PVN	62,00
Cenas EUR bez PVN	51,24

pasūtījuma izpildes laiks līdz 4 nedēļām

## KĀPŅU BARJERA LXB-U

Kāpņu barjera ir izgatavota no priedes koka. Tā norobežo lūkas atvērumu bēniņu telpā, padarot drošāku bēniņu kāpņu izmantošanu. Ar stiprinājumu palīdzību to montē uz bēniņu grīdas un ar metāla atsaitēm pastiprina tās stabilitāti. Barjeras izmērs ir pielāgots atbilstoši lielākās bēniņu lūkas izmēram – 86 x 140 cm un to var izmantot visu mazāko izmēru lūkām bez papildus starpstiprinājumiem.



Kāpņu barjera LXB-U	Paredzēta kāpnēm
	visiem FAKRO bēniņu kāpņu modeļiem
Standarta izmēri (cm)	86 x 140
Nestandarta izmēri (cm)	kāpnēm, kuru izmērs ir < 86x140cm, izmanto standarta izmēra barjeru
Barjeras augstums (cm)	110

<b>Preces kods</b>	<b>80AZ04</b>
Cenas EUR ar PVN	61,00
Cenas EUR bez PVN	50,41

pasūtījuma izpildes laiks līdz 4 nedēļām

## MONTĀŽAS KRONŠTEINI L XK

Izmantojot montāžas kronšteinus, lūku var ātri un precīzi novietot vienā līmenī ar telpas griestiem. Tos pieskrūvējot lūkas kārbas stūros, tiek panākta arī lielāka kārbas stabilitāte un ir mazāk iespēju, ka montāžas laikā var mainīties kārbas diagonālie attālumi.



Montāžas kronšteini L XK	Paredzēti kāpnēm										
	LWS Smart	LWK Komfort	LWL	LTK Energy	LWT	LWT Passive House	LWF 45	LDK	LMS	LMK	LMP
Maksimālais starpstāvu pārseguma augstums (cm)	35			39	43		35			39	

<b>Preces kods</b>	<b>62085</b>
Cenas EUR ar PVN	24,00
Cenas EUR bez PVN	19,83

pastāvīgā piedāvājumā

## PAPILDUS PAKĀPIENS LXT

Papildus pakāpiena izmantošana atvieglo nokļūšanu bēniņos un palielina bēniņu kāpņu lietošanas drošību un komfortu. Standartā papildus pakāpienu LXT uzstāda starp pēdējo kāpņu pakāpienu un bēniņu grīdu. To ieteicams izmantot, ja uz bēniņu kāpņu lūkas ir uzstādīta virslūka vai arī, ja griestu konstrukcija ir ļoti bieza.

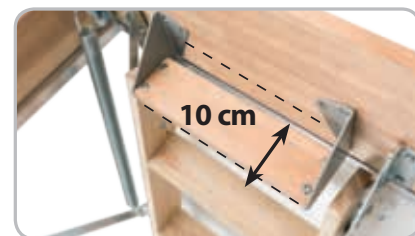

Papildus pakāpiens LXT	Paredzēts kāpnēm					
	LWS/LWK Plus (izmēram 55x111cm)	LWL Lux (izmēram 60x...cm)	LWS/LWK Plus (izņemot 55x111cm)	LWL Lux (izņemot 60x...cm)	LWZ Plus	LMK
	LXT280			LXT300		
Ārējais pakāpiena platums (cm)	34			38		

	<b>LXT280</b>	<b>LXT300</b>
<b>Preces kods</b>	<b>62058</b>	<b>62059</b>
Cenas EUR ar PVN	35,00	
Cenas EUR bez PVN	28,93	

pasūtījuma izpildes laiks līdz 4 nedēļām



# APDARES LĪSTES LXL

Apdares līstes ir paredzētas griestu un kāpņu lūkas savienojuma vietas nosegšanai. Līstes izgatavo no priedes koksnes dabīgā tonī (LXL-P) vai baltā tonī (LXL-W), vai no plastikāta (līstes LXL-PVC). To piestiprināšana ir ātra un ērta un rada kāpnēm estētisku un pabeigtu izskatu. Līstes LXL-PVC ir baltā tonī\* un tās domātas bēniņu kāpnēm, kuras izgatavotas, sākot no 2010. gada marta (izņemot kāpnēs LWF). To montāžai nevajag izmantot naglas.

Apdares līstes LXL-P/-W	Paredzētas kāpnēm										
	LWS Smart	LWK Komfort	LWL	LTK Energy	LWT	LWF 45	LDK	LMS	LMK	LMF 45	LMP
Standarta izmēri [cm]	70x140 vai 86x144										
Nestandarta izmēri	1. Kāpnēm ar mazāku lūkas izmēru par 70x140cm apdares līstes samazina līdz vajadzīgajam izmēram. 2. Kāpnēm ar lielāku lūkas izmēru par 70x140cm apdares līstes izgatavo atbilstoši konkrētajiem izmēriem. Izdarot pasūtījumu, jānorāda kāpņu lūkas izmēri.										
Līstes biezums [cm]	1										
Līstes platums [cm]	3,5										
Maksimālais spraugas platums, kuru var nosegt ar apdares līstēm [cm]	2,5										



Apdares līstes LXL-PVC	Paredzētas kāpnēm										
	LWS Smart	LWK Komfort	LWL	LTK Energy	LWT	LWF 45	LDK	LMS	LMK	LMF 45	LMP
Standarta izmēri [cm]	60/70x120 vai 86x140 vai 86x144										
Nestandarta izmēri	1. Kāpnēm ar mazāku lūkas izmēru par 86x140cm apdares līstes samazina līdz vajadzīgajam izmēram.										
Līstes biezums [cm]	1										
Līstes platums [cm]	3,3										
Maksimālais spraugas platums, kuru var nosegt ar apdares līstēm [cm]	2,4										

	LXL-P		LXL-W	LXL-PVC			
	70x140	86x144	70x140	60x120	70x120	86x140	86x144
<b>Preces kods</b>	<b>62087</b>	<b>80AZ52</b>	<b>62088</b>	<b>62082</b>	<b>62083</b>	<b>62084</b>	<b>80AZ56</b>
Cenas EUR ar PVN	17,00			17,00			
Cenas EUR bez PVN	14,05			14,05			

pastāvīgā piedāvājumā

\* LXL-PVC līstēm tonis var nedaudz atšķirties no lūkas vāka toņa un stūru toņa

# PAPILDRĀMIS LXN

Papildrāmi izgatavo no priedes koka un tas ir paredzēts uzstādīšanai virs kāpņu lūkas rāmja, lai nosegtu atvērumu starpstāvu pārsegumā. Papildrāmi nepieciešams izmantot arī kāpņu lūkas kārbas augstuma palielināšanai, ja kāpņu lūkas augstums ir nepietiekams virslūkas uzstādīšanai. Šāda nepieciešamība ir četrdaļīgajām LWS un LWK bēniņu kāpnēm, kā arī sabīdāmajām metāla bēniņu kāpnēm LST un LSZ.



PAPILDRĀMIS LXN	Paredzētas kāpnēm													
	LWS Smart	LWK Komfort	LWZ Plus	LWL	LTK Energy	LWT	LWF 45	LDK	LMS	LMK	LML	LMF	LST	LSZ
Papildrāmja augstums [cm]	10													
Nestandarta papildrāmja augstums [cm]	20							16			20			

Papildrāmja LXN izmēri [cm]	51x80	55x100	55x111	60x90	60x94	60x100	60x111	60x120	60x130	60x140	70x80	70x94	70x100	70x111	70x120	70x130	70x140	86x130
<b>Preces kods</b>	<b>862300</b>	<b>862320</b>	<b>862321</b>	<b>862322</b>	<b>862307</b>	<b>862306</b>	<b>862304</b>	<b>862301</b>	<b>862302</b>	<b>862303</b>	<b>862332</b>	<b>862317</b>	<b>862316</b>	<b>862314</b>	<b>862311</b>	<b>862312</b>	<b>862313</b>	<b>862396</b>
Cenas EUR ar PVN	58,00	66,00	66,00	64,00	60,00	60,00	60,00	64,00	73,00	81,00	64,00	64,00	66,00	66,00	68,00	77,00	87,00	87,00
Cenas EUR bez PVN	47,93	54,55	54,55	52,89	49,59	49,59	49,59	52,89	60,33	66,94	52,89	52,89	54,55	54,55	56,20	63,64	71,90	71,90

pasūtījuma izpildes laiks līdz 4 nedēļām

Pasūtīt nestandarta izmēru papildrāmi, lūdzam norādīt bēniņu kāpņu izmērus. Papildrāmis tiks izgatavots atbilstoši kāpņu lūkas izmēriem. Nestandarta pasūtījumiem cena tiek aprēķināta individuāli.

## KĀPŅU PĒDAS LXS

Kāpņu pēdas izgatavo no brūna plastikāta. Tās nostiprina kāpņu apakšējā galā pēc to pielāgošanas telpas augstumam kā noslēdzošos elementus. Kāpņu pēdas pasargā grīdas segumu no mehāniskiem bojājumiem un palielina kāpņu stabilitāti. Tās rada kāpnēm estētisku un pabeigtu izskatu. Kāpņu pēdas var izmantot visām bēniņu kāpnēm ar koka pakāpieniem (izņemot četrdaļīgās kāpnes un LDK kāpnes).



<b>Preces kods</b>	<b>62027</b>
Cenas EUR ar PVN	6,00
Cenas EUR bez PVN	4,96

pasūtījuma izpildes laiks līdz 4 nedēļām

## KĀPŅU ROKTURIS LXH

Rokturis atvieglo pārvietošanos pa kāpnēm. Tas ir izgatavots no metāla un nokrāsots sarkanā krāsā. Rokturi var piestiprināt tikai kāpņu augšējam posmam. Tabulā redzamā informācija palīdzēs Jums izvēlēties vajadzīgo rokturi.



Kāpņu rokturis LXH	Paredzēts kāpnēm		
	LWS Smart, LWK Komfort, LWZ Plus, LTK Energy, LWT, LWF 45, LMS, LMK, LMF45*	LDK	
Rokturis piestiprināts pie kāpņu augšējā posma	LXH *50/13	LXH *75/13	LXH 75/16
<b>Preces kods</b>	<b>80AZ24</b>	<b>80AZ18</b>	<b>62065</b>
Cenas EUR ar PVN	22,00		
Cenas EUR bez PVN	18,18		

\* rokturi LXH 50/13 izmanto kāpnēm, kuru kārbas garums ir līdz 100 cm; kāpnēm ar lielāku kārbas garumu izmanto rokturi LXH 75/13

pasūtījuma izpildes laiks līdz 4 nedēļām

## IZOLĀCIJAS KOMPLEKTS LXD

Izolācijas komplektu izmanto, lai ātri un pareizi izveidotu bēniņu kāpņu kārbas izolāciju, kuru uzstāda montāžas atverē. Izolācijas komplektu ir svarīgi izmantot energoefektīvu ēku un „pasīvo māju” būvniecībā. Komplektā ietilpst tvaika barjera, izolācijas materiāls no aitas vilnas un pieslēgums no elpojošas membrānas.



IZOLĀCIJAS KOMPLEKTS LXD	Paredzēts kāpnēm							
	LWS Smart	LWK Komfort	LWL	LTK Energy	LWT	LDK	LMS	LMK
Standarta izmēri [cm]	60/70x120 vai 86x140							
Nestandarta izmēri [cm]	Kāpnēm, kuru izmērs ir mazāks par 86x140 cm, iesākām izmantot standarta izolācijas komplektu.							
Papildrāmja LXN izmēri [cm]	60x120	70x120	86x140					
<b>Preces kods</b>	<b>80AZ13</b>	<b>80AZ14</b>	<b>80AZ15</b>					
Cenas EUR ar PVN	35,00	35,00	46,00					
Cenas EUR bez PVN	28,93	28,93	38,02					

pasūtījuma izpildes laiks līdz 4 nedēļām

# VIRSLŪKA LXW

Izmantojot virslūku, ir iespējams būtiski uzlabot bēniņu kāpņu siltumizolāciju, kā arī novērst to pārklāšanos ar putekļiem. Virslūku uzstāda tieši uz bēniņu kāpņu lūkas. To veido 20 cm augsta kārba un 3.6 cm biezs, siltumizolējošs lūkas vāks, kurš veras uz sāniem. Atvērtu vāku vertikālā stāvoklī notur amortizators, vāka aizvēršanai kalpo tā sānu malā novietotais rokturis. Starp lūkas kārbu un vāku atrodas blīvgumija.



Virslūka LXW	Paredzēta kāpnēm												
	LWS Smart	LWK Komfort	LWZ Plus	LWL	LTK Energy	LWT	LWF 45	LMS	LMK	LML	LMF	LST	LSZ
Maksimālais starpstāvu pārseguma augstums, kurā var uzstādīt virslūku [cm]	31 vai 41, ja izmanto papildrāmi. 4-dalīgajām kāpnēm LWK un LWS jāizmanto papildrāmis LXN		31 vai 41, ja izmanto papildrāmi		39 vai 49, ja izmanto papildrāmi			31 vai 41, ja izmanto papildrāmi		59 vai 69, ja izmanto papildrāmi	33 vai 43, ja izmanto papildrāmi	41 – nepieciešams izmantot papildrāmi	
Virslūkas kārbas augstums (cm)	20												

Virslūkas izmēri LXW (cm)	51x80	55x100	55x111	60x90	60x94	60x100	60x111	60x120	60x130	60x140	70x80	70x94	70x100	70x111	70x120	70x130	70x140	86x130
<b>Preces kods</b>	<b>862200</b>	<b>862220</b>	<b>862221</b>	<b>862222</b>	<b>862207</b>	<b>862206</b>	<b>862204</b>	<b>862201</b>	<b>862202</b>	<b>862203</b>	<b>862232</b>	<b>862217</b>	<b>862216</b>	<b>862214</b>	<b>862211</b>	<b>862212</b>	<b>862213</b>	<b>862296</b>
Cenas EUR ar PVN	150,00	159,00	159,00	157,00	151,00	151,00	151,00	155,00	163,00	165,00	157,00	157,00	159,00	159,00	159,00	163,00	165,00	165,00
Cenas EUR bez PVN	123,97	131,40	131,40	129,75	124,79	124,79	124,79	128,10	134,71	136,36	129,75	129,75	131,40	131,40	131,40	134,71	136,36	136,36

pasūtījuma izpildes laiks līdz 4 nedēļām

Pasūtiet nestandarta izmēru virslūku, lūdzam norādīt bēniņu kāpņu izmērus. Virslūka tiks izgatavota atbilstoši kāpņu lūkas izmēriem. Nestandarta pasūtījumiem cena tiek aprēķināta individuāli.

# ROKTURIS LXZ

Ar rokturi LXZ palīdzību iespējams virslūku LXW aizvērt no bēniņu telpas puses, piemēram, jumta renovācijas darbu laikā.

<b>Preces kods</b>	<b>80AZ01</b>
Cenas EUR ar PVN	22,00
Cenas EUR bez PVN	18,18

pasūtījuma izpildes laiks līdz 4 nedēļām

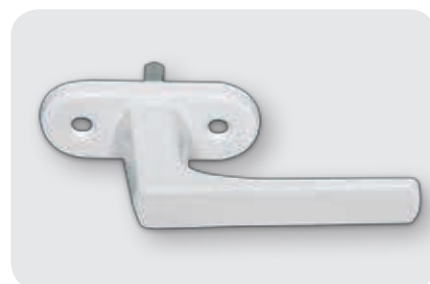

## PIEEJAMIE PAPILDUS PIEDERUMI

	LWS Smart	LWK Komfort	LWZ Plus	LWL	LTK Energy	LWT	LWF 45	LDK	LMS	LMK	LML	LMP	LMF	LMF 45	LST	LSZ	LSF
<b>LXB-U KĀPŅU BARJERA</b>	✓	✓	✓	✓	✓	✓	✓	✓	✓	✓	✓	✓	✓	✓	✓	✓	✓
<b>LXH KĀPŅU ROKTURIS</b>	✓	✓	✓	—	✓	✓	✓	✓	✓	✓	—	—	—	✓	—	—	—
<b>LXK MONTĀŽAS KRONŠTEINI</b>	✓	✓	—	✓	✓	✓	✓	✓	✓	✓	—	✓	—	✓	—	—	—
<b>LXL APDARES LĪSTES</b>	✓	✓	—	✓	✓	✓	✓	✓	✓	✓	—	✓	—	✓	—	—	—
<b>LXL-PVC APDARES LĪSTES</b>	✓	✓	—	✓	✓	✓	✓	✓	✓	✓	—	✓	—	✓	—	—	—
<b>LXS KĀPŅU PĒDAS</b> tikai 3-dalīgajām kāpnēm	✓	✓	✓	✓	✓	✓	✓	—	—	—	—	—	—	—	—	—	—
<b>LXN PAPILDRĀMIS</b>	✓	✓	✓	✓	✓	✓	✓	✓	✓	✓	✓	✓	✓	✓**	✓	✓	—
<b>LXW VIRSLŪKA</b>	✓*	✓*	✓	✓	✓*	✓	✓	—	✓	✓	✓	✓	✓	✓**	✓*	✓*	—
<b>LXT PAPILDUS PAKĀPIENS</b>	—	—	—	✓	—	—	—	—	✓	✓	—	✓	—	—	—	—	—
<b>LXD IZOLĀCIJAS KOMPLEKTS</b>	✓	✓	—	✓	✓	✓	—	✓	✓	✓	—	✓	—	—	—	—	—

\* Kāpnēm ar 4 posmiem un sabīdāmajām kāpnēm ar metāla pakāpieniem pirms virslūkas LXW montāžas nepieciešams uzstādīt papildrāmi LXN

\*\* Kāpnes būs pieejamas 2018. gada otrajā pusgadā

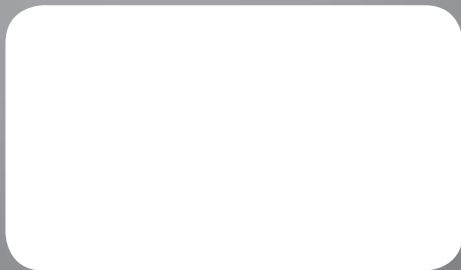

 **FAKRO**<sup>®</sup>

FAKRO pārstāvniecība Latvijā  
Tālrunis: 67969260  
e-pasts: [info@kronmat.lv](mailto:info@kronmat.lv)

[www.fakro.lv](http://www.fakro.lv)